



木材・プラスチック再生複合材料

ECOROCA®

EXCELLENT WOOD-PLASTIC COMPOSITES

2025年 10月版

地球の恵みを、社会の望みに。

 **エアウォーター・エコロッカ株式会社**



エアウォーター・エコロッカ株式会社

地球の恵みを、社会の望みに。

北海道エリア

エア・ウォーター・エコロッカ株式会社
〒381-0102 長野県長野市若穂保科3440番地9

<北海道エリア 営業窓口>

株式会社ケーワンシステム 札幌本社
TEL.011-631-6111 FAX.011-631-3003

エア・ウォーター東日本株式会社
産業事業部 エコロッカグループ
TEL.03-3578-7872 FAX.03-3578-7879

東日本エリア

エア・ウォーター東日本株式会社
産業事業部 エコロッカグループ
〒105-0001 東京都港区虎ノ門3丁目18番19号
TEL.03-3578-7872 FAX.03-3578-7879

西日本エリア

エア・ウォーター西日本株式会社
産業事業部 エコロッカグループ
〒542-0081 大阪市中央区南船場4丁目4番21号
TEL.06-6252-1761 FAX.06-6252-1762

<https://ecoroca.com>



SUSTAINABLE DEVELOPMENT GOALS

このSDGsバッジは、エア・ウォーターグループ内の
啓蒙活動の一環として、環境にやさしいエコロッカ
素材で作られています。(非売品)

地球の恵みを、社会の望みに。

 **エアウォーターグループ**はSDGsに積極的に取り組んでいます。



 **AIR WATER ECOROCA Web Shop**
EXCELLENT WOOD-PLASTIC COMPOSITES
エア・ウォーター・エコロッカWebショップ

<https://ecoroca-onlineshop.com>



お問い合わせ・ご用命は

ECOROCA

景観をやさしく包み込む

上質な木調、天然木の風合い。

天然の木材にはない雨や風、真夏の陽射しにも
負けないたくましさ。

天然の木材特有の、質感と風合い。

自然や緑と調和する、優しさと安全性。

暮らしある住まいに、都会の街並みに、

人々が集うさまざまな空間に、

心地よいぬくもりと変わらない美しさを。

ECOROCA がお届けします。



Office in Andrimont



DECK

屋外の過酷な環境を前提に開発されたECO床材。

公共施設や商業施設、水辺や街の公園まで、用途を選ばないECO床材。屋外での使用に最適な機能性はもちろん、コンクリートや緑との相性も良く、各地の景観づくりにも広く使用されています。

→P07

AIR LOUVER

天然木の風合い、軽さと強さを備えたエクステリア材。

エコロッカならではの天然木の質感と、軽くて丈夫なアルミ芯材を一体化。確かな耐久性、多彩な加工性、手軽な施工性から、建物の外装や高層階への設置など、多くの現場で利用されています。

→P29

AIR WALL

長期間に亘り、自然のぬくもりと美観を保つ外装材。

壁面の一部から建物全体に亘るまで、木の質感を感じられる、ぬくもり溢れる仕上がり。耐久性や耐候性にも優れ、経年による変色*の心配も少なく、長期間に亘って美観を保ちつづけます。

→P39

*自然現象や紫外線などによる退色が発生する場合があります。

MISSION

空気と、水と、自然といっしょに。

私たち、エア・ウォーターグループの事業の源。それは「空気と水と共に生きる」ということ。これまで、産業ガス、医療用ガス、ケミカル、農業食品、海水産業、物流とそのフィールドを広げながら、環境にも優しく、人にも優しいこたえを追求し、それをカタチにしてきました。ECOROCAは、そんな私たちの理想に限りなく近いサステナブルな素材です。廃木材や廃プラスチックというリサイクル資源を100%原料とし、製品として使用された後は粉碎され、再びリサイクル可能な原料に生まれ変わる。BETTERではなく、BESTな製品を。地球がいちばんよるこぶ提案を。「共に生きる」という本当の意味を、私たちはこれからも考えつづけます。

エア・ウォーター・エコロッカ株式会社とSDGs



11.住み続けられるまちづくりを
都市と人間の居住地を包摂的、安全、強靱かつ持続可能にする



12.つくる責任 つかう責任
持続可能な消費と生産のパターンを確保する



15.陸の豊かさも守ろう
陸上生態系の保護、回復および持続可能な利用の推進、森林の持続可能な管理、砂漠化への対処、土地劣化の阻止および逆転、ならびに生物多様性損失の阻止を図る

「エコロッカ」の由来

エコロッカは、「エコロジー」と「ポロッカ」を組み合わせた造語です。「ポロッカ」とはアマゾン川で海の満潮時に水が逆流する現象。そこには「水が流れ廻るように、廃材を再び製品へ循環させたい」という私たちの想いが込められています。

巡ることで生まれる新しい使い方。
豊かな可能性を秘めた新素材です。

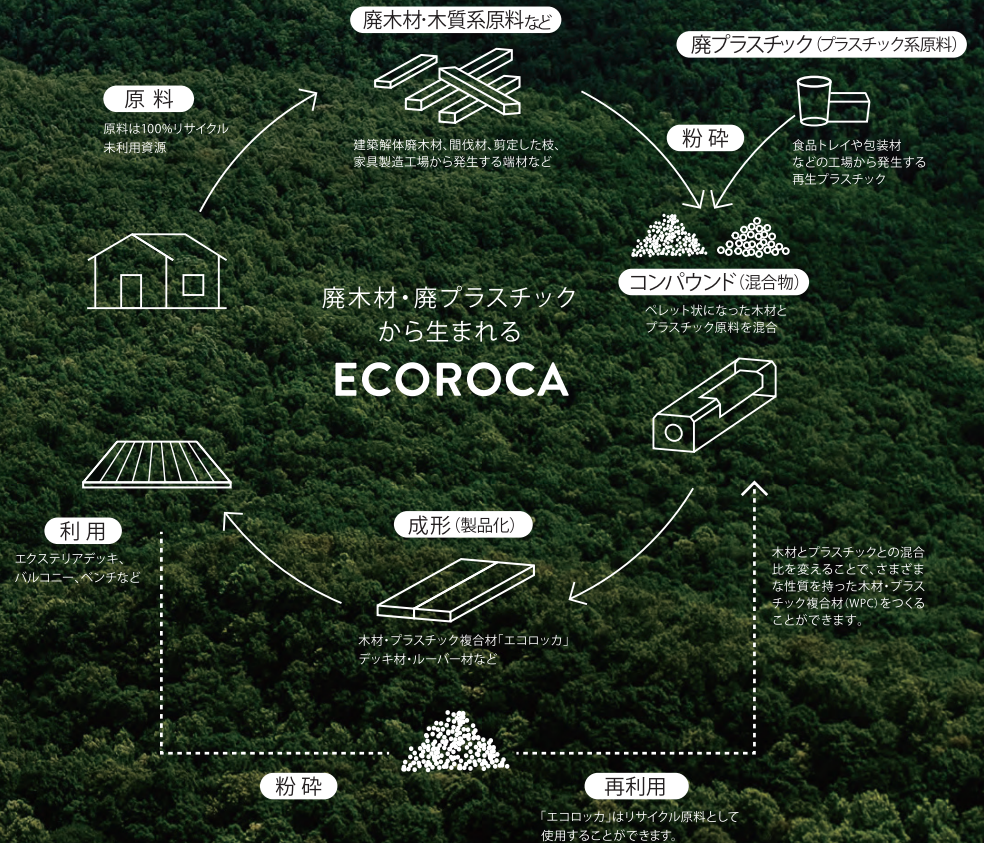

[公的機関に認められた環境品質]



再生材料を利用した
建築用製品認定

JIS 日本産業規格
認定



DECK

どこにも使えて、そして、映える。
自然と調和し、空間まで豊かに。



目的、用途で選べる製品グレードをご用意。
求めたのは、木材のぬくもりと床材としてのたくましさ。

木の持つ本来のあたたかさや質感を表現しながら、大型施設から一般住宅まで、
さまざまな用途に応じて、長く安心して使用できる床材を。
廃木材と廃プラスチックを原料とする環境性にも優れた製品です。

選べる表層仕上げ

表層仕上げは、いずれも上品な仕上がり。表面が平らな「フラット」と凹凸のある「リップ」の2タイプをご用意しました。その時々用途や使用する環境の色合い、お客様のお好みなどに合わせてお選びいただけます。

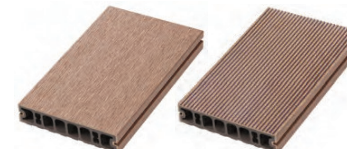

フラット仕上げ
DK2020F

リップ仕上げ
DK2020R

カラーバリエーション



ブラウン (Br)

サンディーブラウン (Sb)

グレー (Gr)

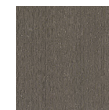

ディープグレー (D-Gr)

オフホワイト

子供にも安心



天然木材とは異なり、経年使用によるトゲやささくれが発生することはありません。うっかりひっかかって素肌を傷つけたり、衣服が破ける心配もないため、小さなお子様がいらっしゃるご家庭やペットを飼われている方にも安心のデッキ素材です。



※ エコマーク対象商品：VDECK(DK2020V)

汎用タイプ DK1000C

コストパフォーマンスに優れたCデッキ(従来品)もご用意しています。

累積出荷量 30万㎡以上
(2013年販売開始)



※ 非帯電防止仕様・非吸水抑制仕様

※ 設計・施工の際は、本誌37~38ページの「禁止事項」「注意事項」の内容を必ずご確認ください。また別冊で「テクニカルインフォメーション」「設計・施工マニュアル」もご用意しております。
※ 本製品は再生材を使用しておりますので、色調はロット毎に多少、異なることがあります。※掲載写真の色は印刷のため、実際と異なる場合があります。

FEATURE DK2020Vシリーズの特徴

最上級品質を、お客様と未来のために。
技術立社、エア・ウォーターグループの
製品です。

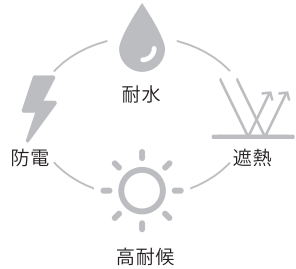

高品位・安定品質 JIS

JIS製品の認定工場として原料調達から製造工程の管理、完成品の出荷まで一貫した管理のもと、高品質な製品をご提供しています。



1 耐水性

標準仕様

雨や雪の吸水によるデッキ変形を抑制し
寸法変化が一般材の1/4

累積出荷量 10万m²以上(2017年販売開始)

〈従来品〉

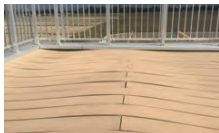

吸水によってデッキ面の盛り上がりが発生してしまう

〈当社製品〉



吸水による寸法変化を防ぐ素材を配合し、変形を抑制します

2 防電性

標準仕様

特許取得の独自構造で静電気の発生を
半永久的に抑制

累積出荷量 30万m²以上(2013年販売開始)

〈他社製品〉

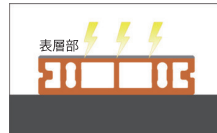

塗膜など表層処理による静電気対策するため、
劣化による機能低下が起りやすい

〈当社製品〉

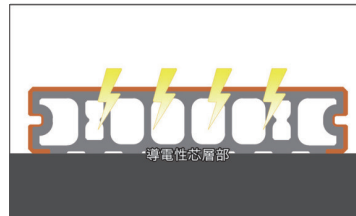

芯層部の導電性によって、体感する静電気の発生を抑えます

3 耐候性

標準仕様

屋外使用の場合も紫外線や天候による
変色・チョーキングを軽減

耐チョーキング性を向上(当社従来製品比)。

〈従来品〉



劣化によってチョーキングが発生(さわると粉がつく)

〈当社製品〉

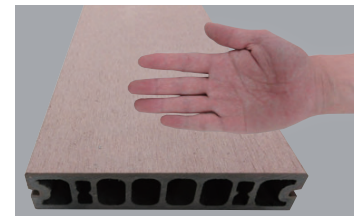

チョーキングを防止し、さらに変色も防ぎます

4 遮熱性

強い日差しによる表面温度の上昇を
5°C~10°C抑制

(当社従来製品比)



紫外線による温度上昇を防ぎ、劣化も防止します

V1
グレード
耐水 防電 高耐候

V2
グレード
耐水 防電 高耐候 遮熱

STANDARD SPECS DK2020Vシリーズの特徴

エコロックは特許取得のデッキ材です。

屋外での使用によるデッキの変形を防ぐ「耐水性」、静電気を抑制する「防電性」、変色を抑制する「耐候性」、表面温度の上昇を抑制する「遮熱性」の4つの特徴を持っています。

1 耐水性 デッキ面の盛り上がり変形を防止 吸水伸び抑制素材を配合

■「吸水伸び抑制素材」を配合

デッキの芯材として、特殊素材「Vファイラー」を配合することで、デッキ内部の雨水溜り、デッキ上の積雪などを原因とした長さ変化率を従来品の約1/4に低減しています。

<内部構造>

吸水伸び抑制素材「Vファイラー」

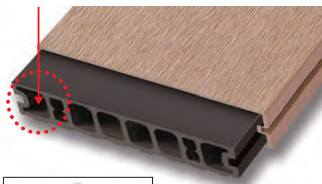

特許第6798878号

[デッキ浸水過酷試験結果]

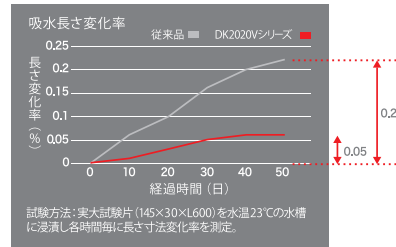

50日経過
従来品と比べ、長さ変化率が約1/4

3 耐候性 紫外線の影響を防ぐ設計 屋外使用時の変色を抑制

■ 耐候性素材を採用

屋外のさまざまな使用環境を想定した製品設計のため、太陽光など屋外の条件を人工的に再現し、製品や材料の劣化を促進させる試験では、天候などの影響による変色はほとんど起こらない※という結果を確認しています。

※ 自然現象や紫外線などによる変色が発生する場合があります。

[耐候性能 (サンシャインウェザーメーター試験)]

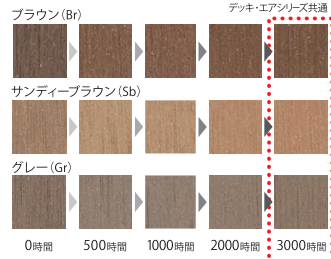

3000時間経過しても
変色を抑制

2 防電性 特許取得の「静電気対策」 導電性の高い芯材を採用

■ 足元から電気を逃がす独自構造

他社製品は、塗膜など表層処理で静電気対策を施しているのに対し、当社製品は、芯材として導電性の高い特殊素材を採用することで帯電を防止し、静電気の発生を抑制しています。

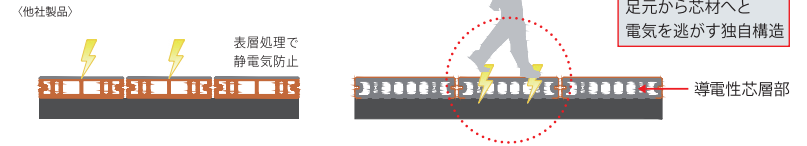

■ 芯材で静電気対策をしているので 半永久的に効果が持続

劣化などの原因で長期の使用が難しい表面処理ではなく、デッキ芯材によって静電気の発生を抑制する独自の帯電防止方法なので、過酷な自然環境下でも半永久的に効果が持続。「帯電防止デッキ材」として、特許も取得しています。



特許第6196823号

■ 性能試験結果「電撃を全く感じない」

当社製品の帯電防止性能について、第三者機関で試験を行った結果、電撃の強さは「全く感じない(人体の帯電電位 1.0kV)」よりもさらに優れた結果(人体の帯電電位0.1kV未満)を確認しています。

[JIS L 1021-16 B法 ストロール法]

<当社製品の帯電防止性能>
電位: 0.1kV未満
電撃を全く感じない

人体帯電電位(kV)	電撃の強さ	備考
1.0	全く感じない	
2.0	指の外側に感じるが、痛まない	わずかな放電音発生
2.5	針に触れた感じを受け、ちくりと痛む	
3.0	針に刺された感じを受け、ちくりと痛む	
4.0	針に深く刺された感じを受け、深く指がかすかにと痛む	放電の発光を見る

労働省産業安全研究所 静電気安全指針 より

4 遮熱性 太陽光による劣化を防止& 表面温度の上昇を抑制

■ 遮熱材を採用

夏の日差しや強い紫外線など、太陽光による劣化を防止すると同時に、表面温度の上昇を抑制するための遮熱性を付与しています。(V2グレード)

[遮熱材の表面温度測定DATA]

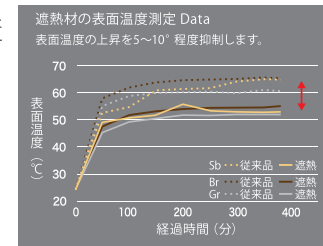

400分後従来品より
5~10℃抑制



DECK

例えば、コンクリートと木のコラボレーション。
国内外の近代建築で広く採用され、美しい存在感を主張しています。

リゾートホテル(ザブランド)のプライベートプール / タヒチ島(テニアロア)



屋上庭園 / 東京都



グランピング / 千葉県

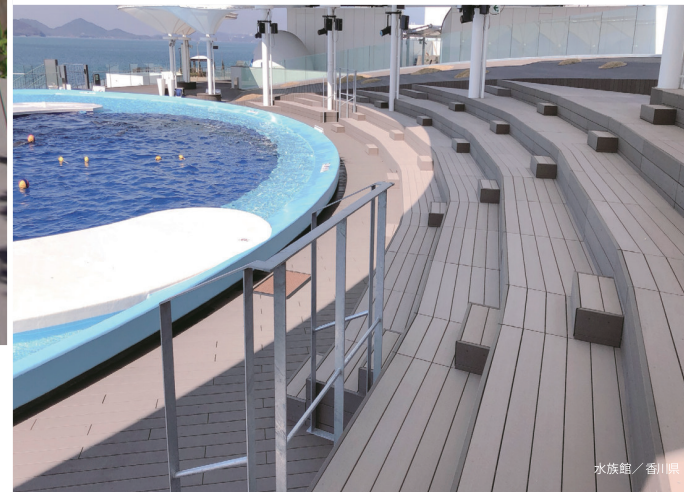

水族館 / 香川県

4	5
6	
7	

- 4 Rooftop garden
- 5 Glamping
- 6 Aquarium
- 7 Office tower



1
2
3

- 1 Private pool of the resort hotel (The Brando) in Tahiti
- 2 Rest Area in Japan
- 3 Orange Gardens in Paris

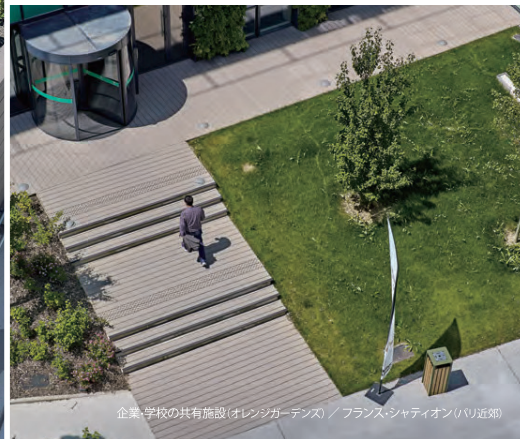

企業・学校の共有施設(オレンジガーデンズ) / フランス・シャティオン(パリ近郊)



オフィスタワー / 東京都

高機能仕様
Vデッキ

3面2層成形品(中空材)

V1 耐水/防電対策/高耐候

V2 遮熱/耐水/防電対策/高耐候

※DK2020は、V1・V2のいずれかのグレードをお選びいただけます。

DK2020F 145 × 30

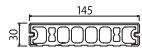

寸法(mm) 幅145 × 厚さ30 × 長さ1995
重量(kg/m) 3.5 | 表層フラット仕上 | ● 通常在庫品

DK2020R 145 × 30

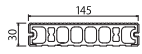

寸法(mm) 幅145 × 厚さ30 × 長さ1995
重量(kg/m) 3.5 | 表層リップ仕上 | ● 受注生産品

DK2020NF 145 × 30

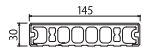

寸法(mm) 幅145 × 厚さ30 × 長さ1995
重量(kg/m) 3.5 | 表層フラット仕上 | ● 通常在庫品
※リップ仕上はございません。

3面2層成形品(中空材)

V1 耐水/防電対策/高耐候

V2 遮熱/耐水/防電対策/高耐候

※DK2020は、V1・V2のいずれかのグレードをお選びいただけます。

DK2020FK 145 × 30

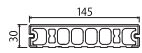

寸法(mm) 幅145 × 厚さ30 × 長さ1995
重量(kg/m) 3.5 | 表層フラット仕上 | ● 受注生産品

DK2020RK 145 × 30

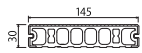

寸法(mm) 幅145 × 厚さ30 × 長さ1995
重量(kg/m) 3.5 | 表層リップ仕上 | ● 受注生産品

DK2020NFK 145 × 30

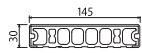

寸法(mm) 幅145 × 厚さ30 × 長さ1995
重量(kg/m) 3.5 | 表層フラット仕上 | ● 受注生産品
※リップ仕上はございません。

抗菌仕様

DK2020Vシリーズの抗菌仕様は、製品表面の細菌増殖を抑制します。

※抗菌仕様とは、細菌の感染防止、防汚、防カビ等の効果を表すものではありません。

抗菌性能

- 試験方法：「JIS Z 2801 抗菌加工製品-抗菌性能試験・抗菌効果」
- 試験菌：黄色ぶどう球菌、大腸菌
- 抗菌評価：抗菌活性値がR=2.0以上で効果があると定義されています。

黄色ぶどう球菌

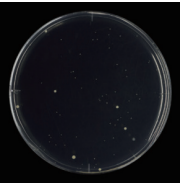

試験菌滴下開始時

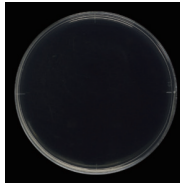

24時間後

抗菌活性値(基準値:2.0) **4.6**

大腸菌

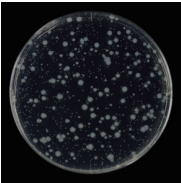

試験菌滴下開始時

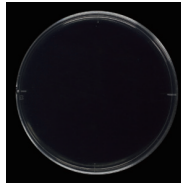

24時間後

抗菌活性値(基準値:2.0) **5.7**

※上記数値は、検査数値であり保証値ではありません。

汎用デッキ
Cデッキ

4面2層成形品(中空材)

DK1000Cはリバーシブル仕様です。

DK1000C 145 × 30

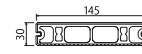

寸法(mm) 幅145 × 厚さ30 × 長さ1995
重量(kg/m) 2.8 | 表層フラット仕上 | 表層リップ仕上 | 在庫なくなり次第販売終了

エンドキャップ(Vデッキ・Cデッキ兼用)

CAP14530 145 × 30

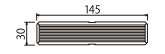

寸法(mm) 幅145 × 厚さ30 × 長さ23.5
● 通常在庫品

無垢・その他部材

単層成形品(無垢材)

防電対策仕様

DM1000 145 × 30

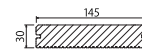

寸法(mm) 幅145 × 厚さ30 × 長さ1995
重量(kg/m) 6.0 | ● 通常在庫品

DM1000N 145 × 30

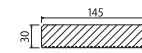

寸法(mm) 幅145 × 厚さ30 × 長さ1995
重量(kg/m) 6.0 | ● 通常在庫品

単層成形品(中空材)

DJ1000 145 × 20

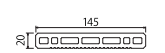
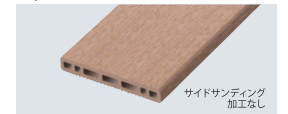

寸法(mm) 幅145 × 厚さ20 × 長さ2000
重量(kg/m) 2.5 | ● 受注生産品

単層成形品(無垢材)

SK2100 165 × 12

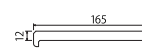

寸法(mm) 幅165 × 厚さ12 × 長さ2000/3000
重量(kg/m) 2.5 | ● 受注生産品

BM1000 70 × 19

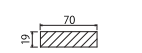

寸法(mm) 幅70 × 厚さ19 × 長さ2000/3000
重量(kg/m) 1.7 | ● 受注生産品

ウォールK

WK1000 147 × 20

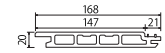

寸法(mm) 幅147 × 厚さ20 × 長さ2000/3000
重量(kg/m) 2.6 | 在庫なくなり次第販売終了

商品の生産内容等は、下記凡例をご参照ください。
● 通常在庫品：常時生産し、在庫している製品 ※注文数量によっては在庫が不足する場合があります。 ● 受注生産品：受注後、生産する製品
● L=2995とL=3000の在庫も若干量準備しています。 ● 仕様等は商品改良により予告なく仕様変更することがあります。 ● 商品により納期が異なりますので、事前にご確認ください。
※上記以外の製品については、お気軽にご相談ください。オリジナル製品にも対応いたします。

JIS A 5741 (木材・プラスチック再生複合材)によるエコロッカ (DK2020Vシリーズ)の基本物性

性能項目		単位	JIS基準	エコロッカ材
原材料名	木・無機質Vファイバー	再生材料	%	67
	再生プラスチック樹脂	再生材料	%	28
	その他(添加材等)	新材料	%	5
	単位重量	1mあたりの重量	kg/m	3.3程度
基本物性	吸水特性	吸収率	%	10以下
		長さ変化率	%	3以下
	強度	曲げ特性	Mpa	20以上
		衝撃強さ	kJ/m ²	0.5以上
	熱特性	荷重たわみ温度	°C	70以上
	耐候性	引張強さ変化率	%	-30以内
	温度特性	線膨張率	10 ⁻⁵ /°C	-
カドミウム			0.01以下	
安全性	有害物質溶出	鉛	mg/L	0.01以下
		水銀		0.0005以下
		セレン		0.01以下
		ヒ素		0.01以下
		六価クロム		0.05以下
		0.05以下		0.05以下

- 本製品はJIS規格の「木材・プラスチック再生複合材」でエクステリア【EX I (住宅又は、屋外施設用)】に該当します。
 - 本製品のリサイクル材料の含有率区分は【R90】(リサイクル率90%)です。
 - Vデッキ以外の物性値については、別途マニュアルをご参照ください。
- ※ 強度計算時には、曲げ強度20Mpa、曲げ弾性率3000Mpaをご採用ください。

その他の安全性物性値

性能項目		単位	評価基準	エコロッカ材
安全性	滑り抵抗	リップ仕様	押出方向 145mm×30mm L=300mm	乾燥 0.61
			幅方向 145mm×30mm L=300mm	湿潤 0.68
		フラット仕様	押出方向 145mm×30mm L=300mm	乾燥 0.69
			幅方向 145mm×30mm L=300mm	湿潤 0.78
	帯電性	リップ仕様・フラット仕様 全方向		乾燥 0.63
				湿潤 0.73
				乾燥 0.73
				湿潤 0.78
				すり足歩行でも 静電気を帯びない

※表記された数値は測定値であり、保証値ではありません。※帯電性試験の試験室の温湿度:23°C、25%RH

メンテナンスについて

エコロッカ商品は、サンディング仕上げをすることで、天然木の風合いを出しています。そのため、サンディングの目に汚れが付着することがあります。また、カビの粒子が外部から飛散・付着し、頑固な汚れになることがありますので、お早めに洗浄することをお勧めします。

表面の汚れ / 洗浄方法

中性洗剤を所定の割合まで希釈し、布巾などで部材の長手方向に擦るように拭き、水で洗剤をきれいに洗い流します。

経年による退色、キズ

経年による退色、またはキズなどは、そのまま放置しても強度の低下はありませんがメンテナンスすることで初期の美観を保つことができます。

マジック、油汚れ、タバコの焦げ / メンテナンス方法

- ① 表面の汚れなどを布巾などで拭き取ります。
- ② キズ部分をサンドペーパー(＃40~60)を長手方向に擦り、新しい層を出します。
- ③ 最後に表面を水で洗い流し、水分をしっかりと拭き取ってください。



※サンディング方法により表面の木目感が若干異なることがあります。

CO₂排出量削減に向けた取り組み

高耐久な南洋材に代表される天然エクステリア建材は、材木の伐採から製造、輸送、廃棄までのライフサイクルで多くのCO₂を排出します。一般的に再生木製品は、20年以上の使用後にもリサイクル原料として再利用でき、CO₂の排出量削減に貢献します。

エコロッカ製「DK2020Vシリーズ」

廃木材や容器包装などの廃棄プラスチックを原料に動物性・植物性残渣を添加物として使用することで、製造時のCO₂排出量を大幅に削減することに成功した、環境負荷の少ない再生木デッキ材です。

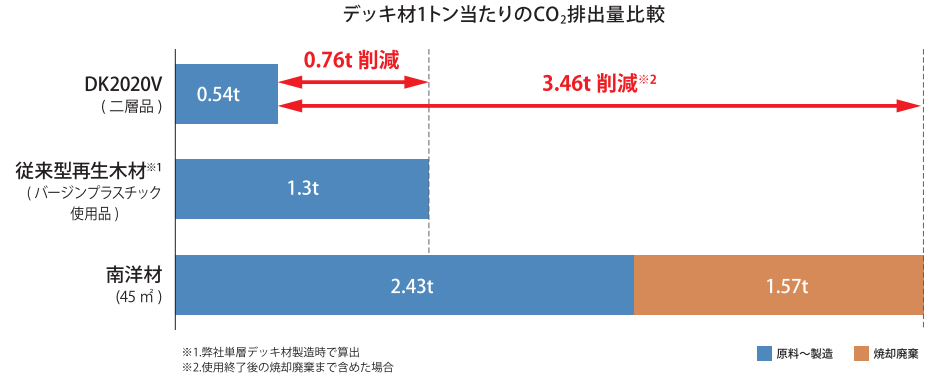

環境品質の認証を獲得

「DV2020Vシリーズ」はCO₂排出削減効果について、第三者審査機関により認定取得済みです。

超硬質木材 **NEW**

独特な風合いを楽しめる天然木も取り扱っています。

生産地や種類ごとに異なる特徴があるため、用途や使用場所によって適切な木材をお選びください。

<p>イベ</p> <p>美しい木目で、曲がり・よじれなどが少なく安定します。耐水性にも優れています。</p>	<p>ウリン</p> <p>曲がり・よじれが少なく安定し、耐水性にも優れます。樹液が染み出し、コンクリートなどを汚してしまうケースがあります。</p>
<p>マニルカラ</p> <p>目の詰まった重厚な木材で、細かい研磨によってなめらかに。色の変化がやや早く、乾燥が不十分だと割れ・反りが出ます。</p>	<p>セラガンバツ</p> <p>細かいさくれば欠点ですが、戸建から大型物件まで20年以上の実績があります。国内製材で、特殊サイズへの対応がしやすいのも特徴です。</p>

対応サイズ表

寸法(mm)	105	105	120	120	150
イベ材	○	○	—	○	○
ウリン材	○	○	○	○	○
マニルカラ材	○	○	○	○	○
セラガンバツ	○	○	○	○	○

※面取り加工はいずれもR3です。
※天然木のため、在庫が不足する場合がありますので、事前に在庫を確認してください。

基本納まり概要

※詳細手順は施工マニュアルをご参照ください。

アルミ根太とEブラケットの納まり

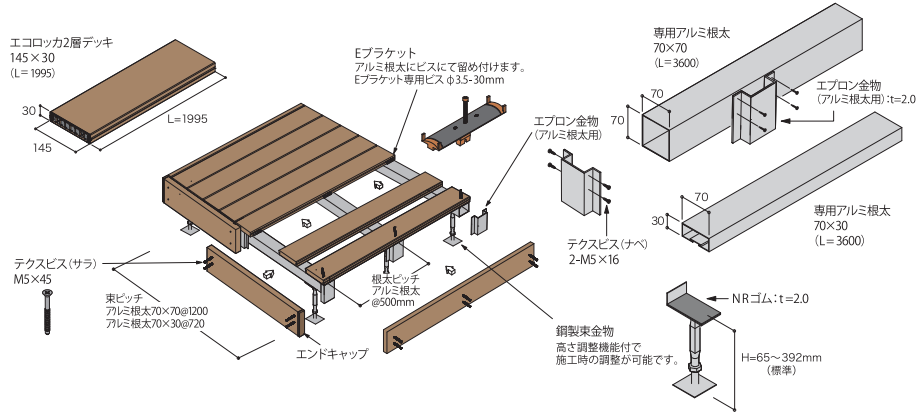

ハット鋼根太とEブラケットの納まり

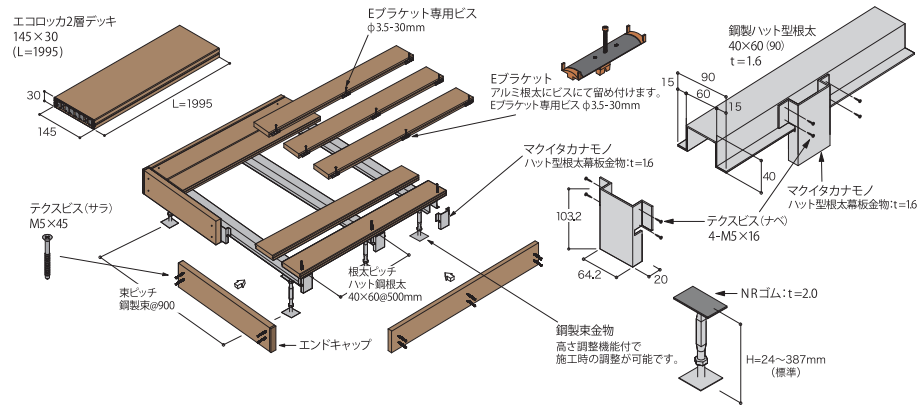

Eブラケット

■ 取付時間の短縮

仮設置時にデッキ材から外れることなく、またビスもプリセットされていて本締めが容易ですので、デッキ取付時間が短縮できます。



サイドスリットにEブラケットが食いつきます。

■ メンテナンスが容易

デッキはピンポイントで取り付け、取り外しが可能なのでメンテナンスが容易です。



デッキを3枚ほど外すことで、メンテナンスが容易にできます。

エンドキャップの取り付け方法

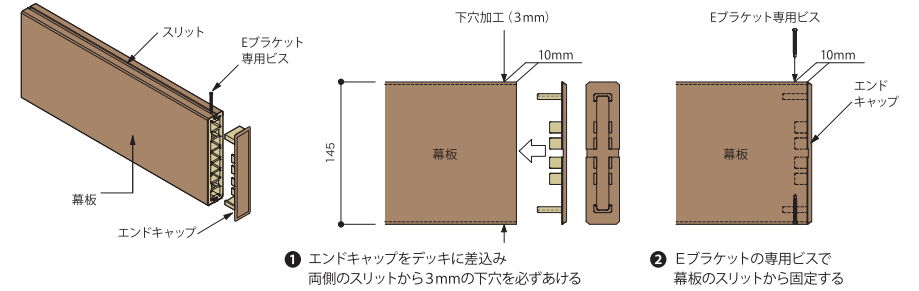

連結金具使用方法

根太鋼4060用連結金具
高耐食めっき鋼板
品番:HTKRKG

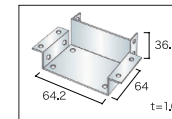

鋼製根太40×60、多段幕板の場合

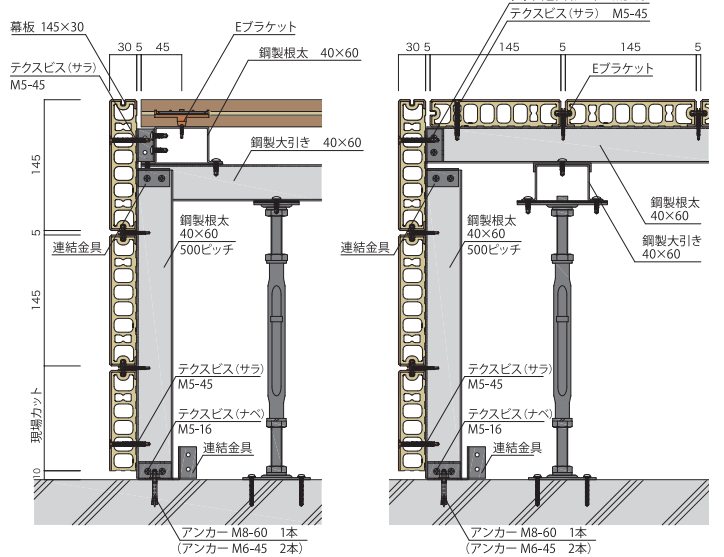

エッジクリップ (IPPO) 使用方法

根太鋼4060用エッジクリップ
高耐食めっき鋼板
品番:KIPP4060

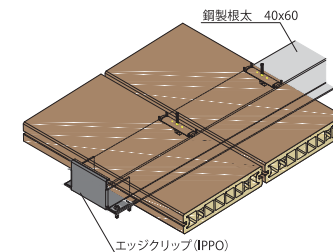
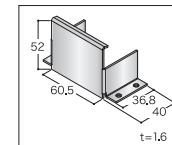

ノンビス施工実現
床板の張り出しと張り終いに
固定用のビスが省略できる

ふら束〜ず使用方法 **NEW**

補強ブレース鋼固定用金具セット
高耐食メッキ鋼板
品番:FRATUKARZ

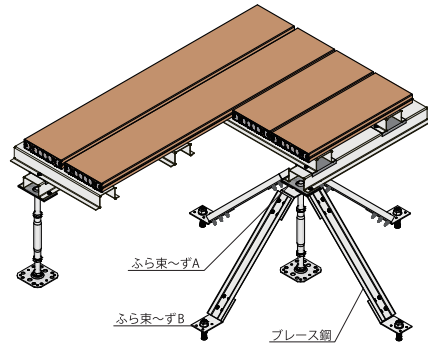
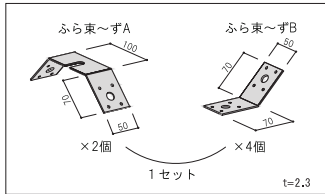

※H=350mmを超える場合、振れ止め補強を検討する

コイン落下防止材の取り付け方法

■先付けタイプ

- 1 Eブラケットを500mmのピッチで設置する
- 2 Eブラケット間に、コイン落下防止材を差し込む

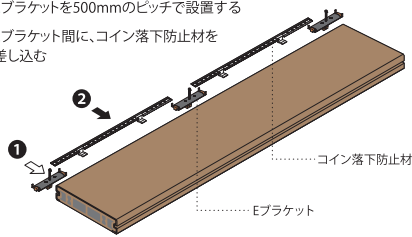

PP樹脂
品番:CRB-TS



■後付けタイプ **NEW**

デッキ床材施工後、EブラケットとEブラケットの間に上からコイン落下防止材を差し込む

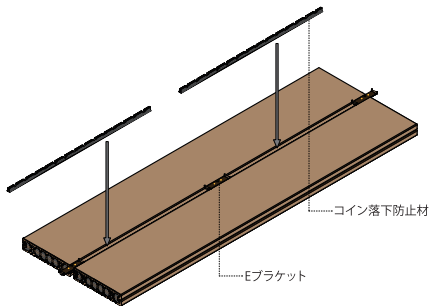

PP樹脂
品番:CRB-MK

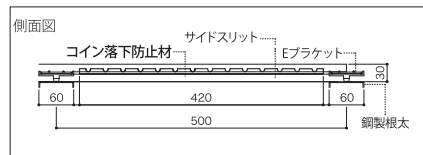

※誤った向きで設置すると、目地材が浮き上がるなどの不具合発生の原因となるため、必ず正しい方向で設置してください。

点字鋏 **NEW**

視覚障害者の安全誘導表示として、点字鋏を階段等の手前に設置可能です。床面に孔を明け、専用の接着剤で固定して使用します。

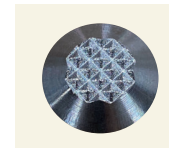

ステンレス



ステンレス+ポリカーボネート樹脂イエロー



ステンレス+ポリカーボネート樹脂グレー

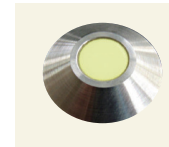

発光イメージ

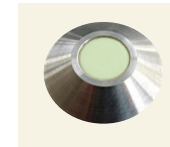

発光イメージ

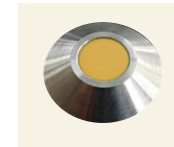

発光イメージ

ステンレス+セラチックウYG

ステンレス+セラチックウBG

ステンレス+セラチックウOR

※接着剤はボンドE230Gを使用します。ボンド一本は目安500個の点字鋏に使えます。

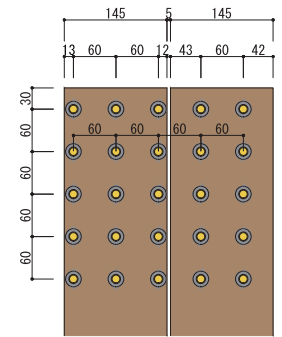

配列図

防滑塗装 (エア・グリップ)

階段の段鼻部分やスロープにライン上に塗布することで、防滑性と視認性を高め、転倒、転落の危険を回避。安全な歩行を実現します。また、長期的に擦り切れない高い耐久性を持っています。

- 材質 特殊ウレタン樹脂+特殊骨材(無溶剤 ほぼ無臭)
- 標準色 黄 ■ 黒 ■ 赤 ■ 灰 ■ 白 ■ 茶 ■

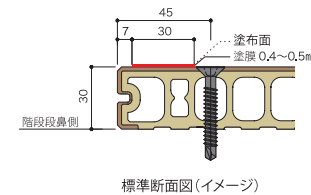

塗布作業(イメージ)

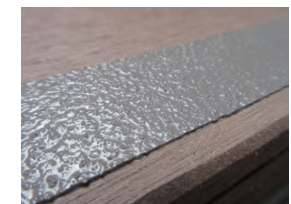

完成(イメージ)

グレーチング NEW

短時間に集中的に大雨が降った場合、ウッドデッキに設けた5mmの排水目地だけでは、雨水を排水しきれず、室内へ雨水が流入する危険性がある為、室内の出入口前にグレーチングを設置し、雨水の流入を防止します。

ステンレス

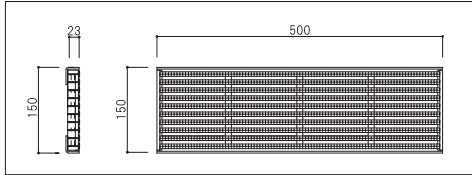

●フラットタイプ



品番:GTTEL20-135500

●凹凸タイプ

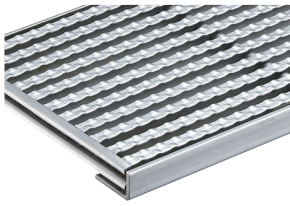

品番:GTTEL20-135500

●ローレットタイプ



品番:GTTEL20-135500

接着剤

エコロッカ商品に最適な接着剤。各用途に合わせてご使用ください。

■ ボンドE230G

●掘孔アンカー固定用

潤滑面施工が可能な、土木建築用の高強度エポキシ樹脂。2連式カートリッジ入りのため、計量・混合が不要です。高強度性、接着性、耐久性に優れています。



●塗布量

穴サイズ:H35×φ14
1本は支持脚70本に使える

●カートリッジディスペンサー

※別売り



■ エフレックスZライトグレー

●露出防水面固定用

●コンクリート面コンクリートビス併用固定用

混合不要の1液で常温硬化する変成シリコーンエポキシ樹脂系接着剤、充てん材。硬化性に優れ、高い接着性と弾力性が特徴です。



●塗布量

ベースプレート90×90の場合支持脚20本に使える
ベースプレート120×120の場合支持脚10本に使える

点検口

厚さ30mm、幅145mmのウッドデッキ材に最適で、鋼製下地用の床点検口です。加工の手間を軽減いただけます。

■ 現場組立タイプ



●点検口外すイメージ

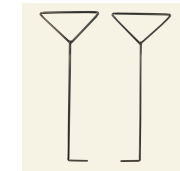

ステンレス
点検口外す用フックセット
※別売り

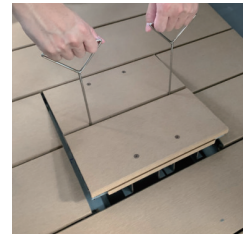

■ アルミ化粧枠・鍵・取手付きタイプ

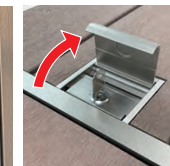
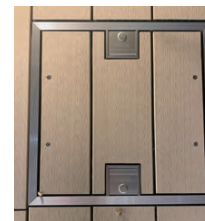

〈取手カバーについて〉
2カ所の取手カバーを上げ、付属の専用鍵で施錠・解錠し点検口蓋を開閉

●カラーバリエーション



KFDIKB型：ブロンズ

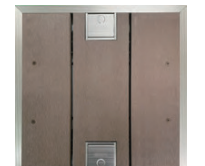

KFDIKN型：ステンカラー

- 3タイプ(300/450/600角)をラインナップ
- 内蓋のみの点検口
- 標準で錠付。風による蓋の飛散を防止
- 適用荷重:歩行用3.5KN/m²

ウッドデッキのリニューアルシステム NEW

再生木デッキは長時間屋外に放置すると、太陽光・雨・大気汚染などにより、付着した汚れが落ちなくなってしまいます。そのようなウッドデッキの美しい外観を取り戻すのが当社の3ステップリニューアルシステムです。



長年の使用で表面に汚れが大量に付着し、
「研磨・洗浄・保護塗装」の3ステップリニューアル
システムで新品のような風合いが蘇ります。

① 研磨する

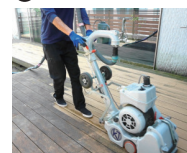

専用機械で汚れたデッキの表面を薄く削り落とします。

② 洗浄する

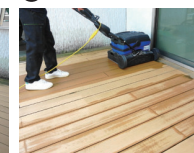

洗浄液とブラシ清掃機でデッキ表面をブラッシングします。

③ 塗装する

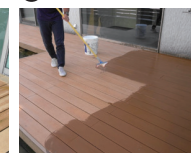

保護塗料を2回に分けて塗布して、1日乾燥させます。

施工のポイント

張り替えより低コスト
ウッドデッキを張り替えるよりはるかに低コストでキレイにできます。

環境にやさしい
張り替え工事と異なり、ゴミの発生が少ないため環境負荷が軽微です。

工期が短い
短工期で施工を行えるため、長期休みでなくても施工可能です。

デッキ工事用 Eサポート



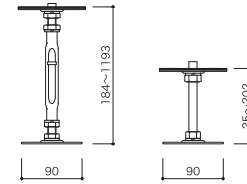
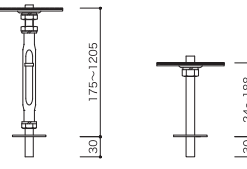

安全性、経済性、施工速度アップ等を満足させるために、すべて自社製品として標準化しています。

名称	品番	高さ調節範囲1L(mm)	形状
Fタイプ プレート式	ESPF040	25 ~ 52	 <p>高耐食めつき銅板 ・受プレート ・ベースプレート ・ターンバックル HDZ35相当 ・ナット ・ボルト ・ワッシャー</p>
	ESPF050	40 ~ 62	
	ESPF060	45 ~ 82	
	ESPF080	65 ~ 102	
	ESPF100	85 ~ 122	
	ESPF130	115 ~ 152	
	ESPF160	145 ~ 182	
	ESPF180	165 ~ 202	
	ESPF0230	184 ~ 285	
	ESPF0310	238 ~ 385	
	ESPF0440	352 ~ 513	
	ESPF0540	*受注生産品 452 ~ 613	
	ESPF0630	*受注生産品 542 ~ 703	
	ESPF0760	*受注生産品 662 ~ 853	
	ESPF0920	*受注生産品 822 ~ 1013	
ESPF1100	*受注生産品 1002 ~ 1193		
Eサポート(銅製束) 埋込式	ESPU030	24 ~ 48	 <p>高耐食めつき銅板 ・受プレート ・ベースプレート ・ターンバックル HDZ35相当 ・ナット ・ボルト ・ワッシャー</p>
	ESPU050	38 ~ 68	
	ESPU070	58 ~ 88	
	ESPU100	88 ~ 118	
	ESPU130	118 ~ 148	
	ESPU150	148 ~ 188	
	ESPU0220	175 ~ 277	
	ESPU0310	255 ~ 397	
	ESPU0440	340 ~ 525	
	ESPU0540	*受注生産品 440 ~ 625	
	ESPU0630	*受注生産品 530 ~ 715	
	ESPU0760	*受注生産品 650 ~ 865	
	ESPU0920	*受注生産品 810 ~ 1025	
	ESPU1100	*受注生産品 990 ~ 1205	
	Lタイプ プレート式	KTL0070	
KTL0100		80 ~ 120	
KTL0120		100 ~ 140	
KTL0150		120 ~ 190	
KTL0230		187 ~ 292	
KTL0320		247 ~ 392	
KTL0440		352 ~ 520	
KTL0540		*受注生産品 452 ~ 620	
KTL0630		*受注生産品 542 ~ 710	
KTL0760		*受注生産品 662 ~ 860	
KTL0920		*受注生産品 822 ~ 1020	
KTL1100		*受注生産品 1002 ~ 1200	

●仕様等は商品改良等により予告なく変更する事があります。

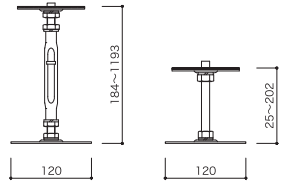
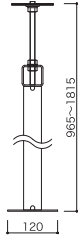
デッキ工事用 特注Eサポート **NEW**

使用状況に応じて、特殊なEサポートを受注生産しています。

名称	品番	高さ調節範囲1L(mm)	形状	
耐風圧タイプ 特注Eサポート(銅製束)*受注生産品	ESPFW040	25 ~ 52	 <p>高耐食めつき銅板 ・受プレート ・ベースプレート ・ターンバックル HDZ35相当 ・ナット ・ボルト ・ワッシャー</p> <p>ベースプレートサイズが通常品より大きくなっています。 ●外断熱防水の場合の断熱層への圧力の低減と露出防水層の保護の為 ●耐風圧に対して接着面積を大きくし、接着力を高める為</p>	
	ESPFW050	40 ~ 62		
	ESPFW060	45 ~ 82		
	ESPFW080	65 ~ 102		
	ESPFW100	85 ~ 122		
	ESPFW130	115 ~ 152		
	ESPFW160	145 ~ 182		
	ESPFW180	165 ~ 202		
	ESPFW0230	184 ~ 285		
	ESPFW0310	238 ~ 385		
	ESPFW0440	352 ~ 513		
	ESPFW0540	452 ~ 613		
	ESPFW0630	542 ~ 703		
	ESPFW0760	662 ~ 853		
	ESPFW0920	822 ~ 1013		
ESPFW1100	1002 ~ 1193			
ロング	ESPFO1000	880 ~ 1015	 <p>高耐食めつき銅板 ・受プレート ・ベースプレート ・ターンバックル HDZ35相当 パイプφ42.7mm ・ナット ・ボルト ・ワッシャー</p>	
	ESPFO1100	980 ~ 1115		
	ESPFO1200	1080 ~ 1215		
	ESPFO1300	1180 ~ 1315		
	ESPFO1400	1280 ~ 1415		
	ESPFO1500	1380 ~ 1515		
	ESPFO1600	1480 ~ 1615		
	ESPFO1700	1580 ~ 1715		
	ESPFO1800	1680 ~ 1815		
	遮音システムB	SSB090		+28
樹脂束 Eブラ	EP101C	Eブラ 101C 樹脂束	15 ~ 20	 <p>樹脂束</p>
	EP101C + EP106C	Eブラ 101C 樹脂束 + Eブラ 106C スペース	20 ~ 25	 <p>樹脂束 + スペース</p>
	EP107	Eブラ 107 傾斜プレート	2%勾配	 <p>傾斜プレート</p>

●仕様等は商品改良等により予告なく変更する事があります。

デッキ工事用 標準金物類

名称	品番	品名	標準寸法(W)×(D)×(L)mm	形状	
鋼板	HTK406024	ハット型鋼板根太	60×40×2400(厚さ1.6mm)		
	HTK406027		60×40×2700(厚さ1.6mm)		
HTK406030	60×40×3000(厚さ1.6mm) 高耐食めつき鋼板				
根太	アルミ製	AND707036	70×70×3600(厚さ2mm) ※ビス止め部2.5mm ○毒解着色シルバー A60635-T5		
		AND703036	70×30×3600(厚さ2mm)(上部1.6mm) ※ビス止め部2mm ○毒解着色シルバー A60635-T5		
根太受金物 (アルミ根太用)	ARN84	ネダキャッチャー	アルミ製 シルバー色 A60635-T5 124×50×84(厚さ2mm)		
	ARN54		アルミ製 シルバー色 A60635-T5 124×50×54(厚さ2mm)		
根太受金物 (ハット型鋼板根太用)	HTKRKG	根太鋼4060用 連結金具	高耐食めつき鋼板 64.2×64×36.6(厚さ1.6mm)		
	HTKBSG	根太鋼4060用 防振ゴム	NRゴム 70° 64×90×10(厚さ2.0mm)		
締結金物	幕板金物	HTKMK	マクイタカナモノ 高耐食めつき鋼板 64.2×103.2×20×15 (厚さ1.6mm)		
		ANDEK	エブロン金物 (アルミ根太用)	アルミ製 100×124×20(厚さ2.0mm)	
	Eブラケット	EBK50	Eブラケット	60×15.8×16.0mm	
		EBKBS50	Eブラケット専用ビス	SUS 410 φ3.5-30mm	
KIPP4060	エッジクリップ (IPPO)	高耐食めつき鋼板 60.5×54×40(厚さ1.6mm)			
NEW 揺れ止め 補強用 金具セット	FURATUKARZ	ふら束～ず	高耐食めつき鋼板 (厚さ2.3mm)		

●仕様等は商品改良等により予告なく変更する事があります。



テラス / 東京都



テラス / 東京都



商業施設 / 東京都

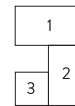

- 1 Terrace
- 2 Shopping Complex
- 3 Terrace

AIR LOUVER

光、風、視界を、
飾らない美しさでコントロール。



軽量かつ強靱。

木とアルミの融合で生まれたルーバー用建材。

エコロッカの上品な質感の表層と、アルミ芯材を使用した機能的な構造を一体化することによって、意匠性に富んだエクステリア設計を可能に。軽くて、強く、美しい、三拍子を兼ね備えたルーバー用建材です。

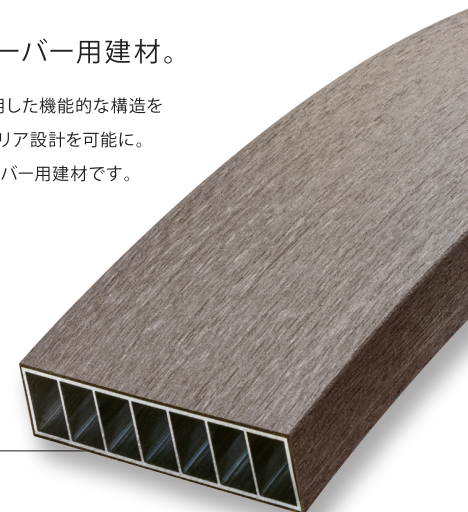
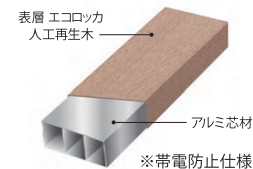
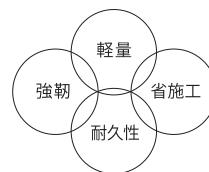

AIR LOUVER

抜群の施工性

高強度なのに加工しやすいアルミを芯材としているので、現場での切断、穴あけ、ビス止め等の取付作業が簡単になりました。工期短縮が可能で、下地工事、取付施工費などを含むトータルコストの削減も可能になります。

38%
軽量化

当社従来の【人工再生木+アルミ補強芯】よりも38%の軽量化を実現。
※【ハイブリッド93×43】と【人工再生木93×43+アルミ補強芯30×20×2】との比較。

高い意匠性

加工しやすいアルミ材の特性を利用して、趣向に合わせた曲げ加工が可能です。直線と曲線、断面形状さらにカラーバリエーションとの多様な組み合わせによって飛躍的に意匠性を高めます。

耐久性テストで実証された安全性

温水乾燥、冷熱サイクル、耐熱水などの各種テストをクリア。設置後30年に相当する過酷テストでも再生木層とアルミ層の剥離やクラック、局所的な影れが発生しないことが実証されています。

カラーバリエーション

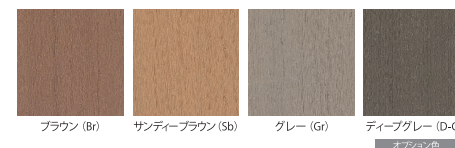



東洋大附属姫路高校 / 兵庫県姫路市

- | |
|---|
| 1 |
| 2 |
| 3 |

- 1 Toyo University Himeji Senior High School
- 2 Paris des Expositions, Porte de Versailles
- 3 Miyama, inc. office



展示会場(ホルド・ド・ベルサイユ) / フランス・パリ



AIR LOUVER

世界各地の景観と調和する機能性と美観性。
 高度な耐久性・耐候性・施工性を求められる現場にも。



ショッピングモール / スペイン・バルセロナ

- | |
|---|
| 4 |
| 6 |
| 5 |
| 7 |

- 4 Shopping mall in Barcelona
- 5 School in Paris
- 6 Residential in Paris
- 7 Office in Belgium

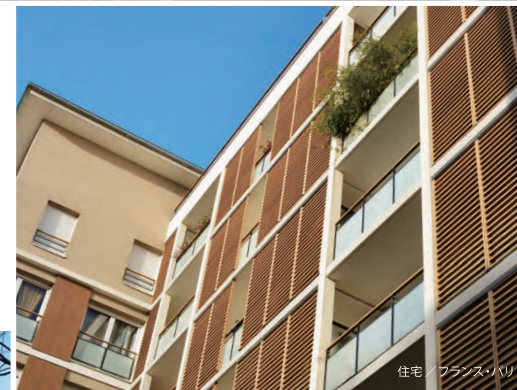

住宅 / フランス・パリ



学校施設 / フランス・パリ



オフィス / ベルギー

HB0403 40 × 30



重量(kg/m)	0.77	断面2次モーメント(cm ⁴)	Ix	1.8874
寸法(mm)	39.5×29.5		Iy	3.4436
標準長さ(mm)	3000	断面係数(cm ³)	Zx	1.4519
芯材断面積(mm ²)	182.0844		Zy	1.8442
表層断面積(mm ²)	228.1084			

HB0503 51 × 31

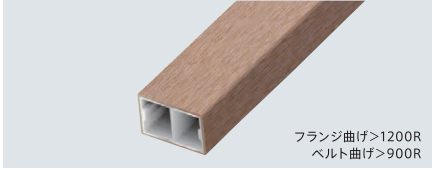

重量(kg/m)	0.83	断面2次モーメント(cm ⁴)	Ix	2.5383
寸法(mm)	51×31		Iy	6.9770
標準長さ(mm)	3000	断面係数(cm ³)	Zx	1.7750
芯材断面積(mm ²)	223.6719		Zy	2.8712
表層断面積(mm ²)	190.9373			

HB1503 145 × 30

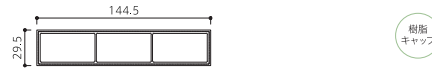
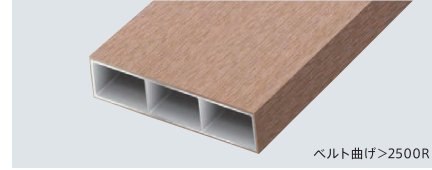

重量(kg/m)	2.02	断面2次モーメント(cm ⁴)	Ix	7.5871
寸法(mm)	144.5×29.5		Iy	110.6689
標準長さ(mm)	3000	断面係数(cm ³)	Zx	5.6201
芯材断面積(mm ²)	557.9606		Zy	15.5872
表層断面積(mm ²)	428.9646			

HB1203 120 × 30



重量(kg/m)	1.76	断面2次モーメント(cm ⁴)	Ix	4.9561
寸法(mm)	119.5×29.5		Iy	45.6155
標準長さ(mm)	3000	断面係数(cm ³)	Zx	3.8124
芯材断面積(mm ²)	447.3762		Zy	7.8994
表層断面積(mm ²)	455.5244			

● 受注生産品

HB0603 60 × 30

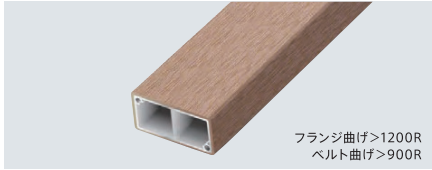

重量(kg/m)	1.12	断面2次モーメント(cm ⁴)	Ix	3.0802
寸法(mm)	59.5×29.5		Iy	10.4252
標準長さ(mm)	3000	断面係数(cm ³)	Zx	2.3689
芯材断面積(mm ²)	280.7936		Zy	3.7217
表層断面積(mm ²)	297.1814			

● 受注生産品

HB0803 80 × 30

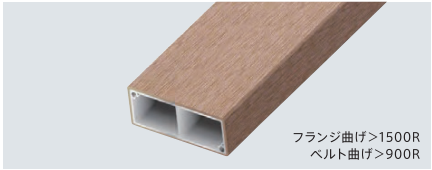

重量(kg/m)	1.36	断面2次モーメント(cm ⁴)	Ix	3.9817
寸法(mm)	79.5×29.5		Iy	22.3800
標準長さ(mm)	3000	断面係数(cm ³)	Zx	3.0623
芯材断面積(mm ²)	340.7936		Zy	5.8868
表層断面積(mm ²)	367.1814			

● 受注生産品

HB0604 60 × 40

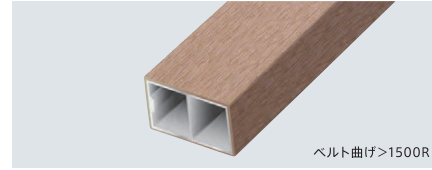

重量(kg/m)	1.17	断面2次モーメント(cm ⁴)	Ix	5.5501
寸法(mm)	59.5×39.5		Iy	11.4499
標準長さ(mm)	3000	断面係数(cm ³)	Zx	3.0834
芯材断面積(mm ²)	290.6923		Zy	3.9142
表層断面積(mm ²)	324.0931			

● 受注生産品

HB0704 70 × 40

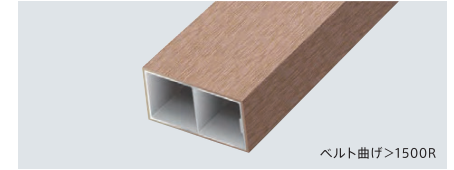

重量(kg/m)	1.12	断面2次モーメント(cm ⁴)	Ix	6.3864
寸法(mm)	69.5×39.5		Iy	16.4699
標準長さ(mm)	3000	断面係数(cm ³)	Zx	3.4521
芯材断面積(mm ²)	294.6322		Zy	4.6951
表層断面積(mm ²)	266.4646			

● 受注生産品

HB1003 100 × 30

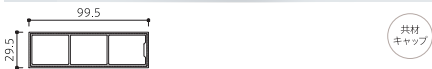
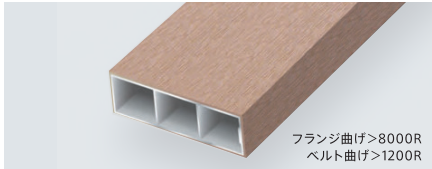

重量(kg/m)	1.44	断面2次モーメント(cm ⁴)	Ix	4.8172
寸法(mm)	99.5×29.5		Iy	38.7455
標準長さ(mm)	3000	断面係数(cm ³)	Zx	3.5683
芯材断面積(mm ²)	392.9492		Zy	7.7345
表層断面積(mm ²)	316.4646			

HB1303 126 × 27

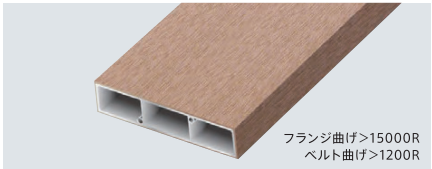

重量(kg/m)	1.84	断面2次モーメント(cm ⁴)	Ix	5.5728
寸法(mm)	125.5×27		Iy	75.3362
標準長さ(mm)	3000	断面係数(cm ³)	Zx	4.5315
芯材断面積(mm ²)	513.1359		Zy	12.2266
表層断面積(mm ²)	375.2146			

HB0904 93 × 43



重量(kg/m)	1.5	断面2次モーメント(cm ⁴)	Ix	10.2677
寸法(mm)	92.5×42.5		Iy	37.6581
標準長さ(mm)	3000	断面係数(cm ³)	Zx	5.1339
芯材断面積(mm ²)	410.1168		Zy	8.0041
表層断面積(mm ²)	327.6084			

HB0806 80 × 60

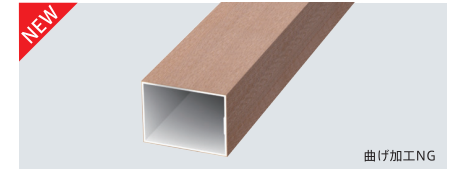

重量(kg/m)	1.4	断面2次モーメント(cm ⁴)	Ix	25.2982
寸法(mm)	80×60		Iy	41.7041
標準長さ(mm)	3000	断面係数(cm ³)	Zx	8.6048
芯材断面積(mm ²)	453.3454		Zy	10.2526
表層断面積(mm ²)	221.546			

● 受注生産品

ベルト曲げについて ・・・ ベルト曲げとは、曲げ易い方向に曲げた場合の半径です。曲げ難い方向への曲げについては、別途お問い合わせください。

● 受注生産品：受注後、生産する製品

HB1005 **105 × 52**



重量(kg/m)	2.00	断面2次モーメント(cm ⁴)	Ix	20.5700
寸法(mm)	104.5×52		Iy	62.4406
標準長さ(mm)	3000	断面係数(cm ³)	Zx	8.4825
芯材断面積(mm ²)	508.1972		Zy	12.3645
表層断面積(mm ²)	526.5294			

HB1305 **127 × 52**

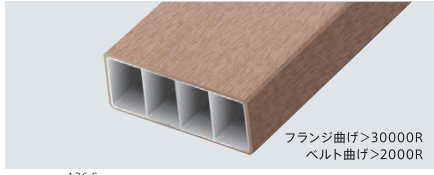

重量(kg/m)	2.39	断面2次モーメント(cm ⁴)	Ix	24.6126
寸法(mm)	126.5×51.5		Iy	101.5315
標準長さ(mm)	3000	断面係数(cm ³)	Zx	10.1286
芯材断面積(mm ²)	662.1081		Zy	16.4291
表層断面積(mm ²)	497.7900			

HB0808 **75 × 75**

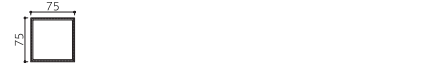
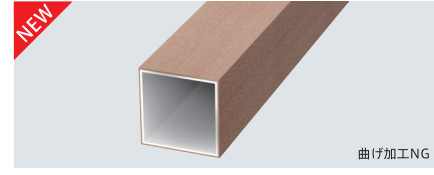

重量(kg/m)	2.04	断面2次モーメント(cm ⁴)	Ix	45.8410
寸法(mm)	75×75		Iy	
標準長さ(mm)	3000	断面係数(cm ³)	Zx	12.7336
芯材断面積(mm ²)	560.6438		Zy	
表層断面積(mm ²)	441.2146			

HB0909 **87 × 87**

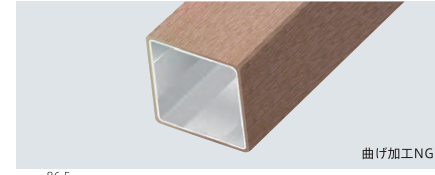

重量(kg/m)	2.25	断面2次モーメント(cm ⁴)	Ix	65.9480
寸法(mm)	86.5×86.5		Iy	
標準長さ(mm)	3000	断面係数(cm ³)	Zx	15.7770
芯材断面積(mm ²)	613.5975		Zy	
表層断面積(mm ²)	490.2553			

HB1510 **150 × 100**

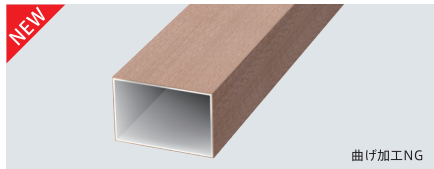

重量(kg/m)	3.99	断面2次モーメント(cm ⁴)	Ix	189.4288
寸法(mm)	150×100		Iy	358.8523
標準長さ(mm)	3000	断面係数(cm ³)	Zx	39.0575
芯材断面積(mm ²)	1149.0184		Zy	48.8234
表層断面積(mm ²)	741.0000			

HB2003 **200 × 35**

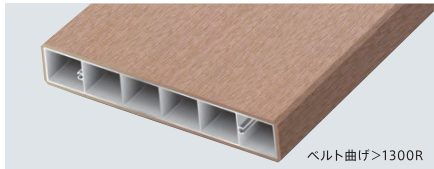

重量(kg/m)	3.69	断面2次モーメント(cm ⁴)	Ix	13.3869
寸法(mm)	200×35		Iy	309.4787
標準長さ(mm)	3000	断面係数(cm ³)	Zx	8.9246
芯材断面積(mm ²)	858.7934		Zy	31.7414
表層断面積(mm ²)	1142.8584			

HB3006 **300×60-30**

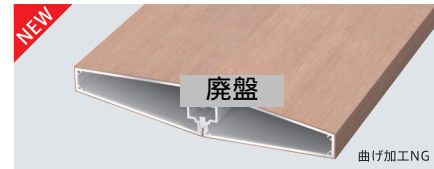

重量(kg/m)	7.55	断面2次モーメント(cm ⁴)	Ix	92.1756
寸法(mm)	300×60		Iy	1452.4936
標準長さ(mm)	3000	断面係数(cm ³)	Zx	32.3423
芯材断面積(mm ²)	2345.6109		Zy	97.8110
表層断面積(mm ²)	1013.9077			

HB3506 **350×60-30**

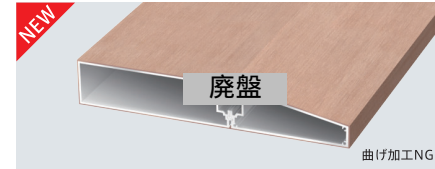

重量(kg/m)	8.38	断面2次モーメント(cm ⁴)	Ix	126.6640
寸法(mm)	350×60		Iy	2464.1762
標準長さ(mm)	3000	断面係数(cm ³)	Zx	40.6269
芯材断面積(mm ²)	2569.9958		Zy	138.4460
表層断面積(mm ²)	1196.0411			

HB0404 **45 × 45**

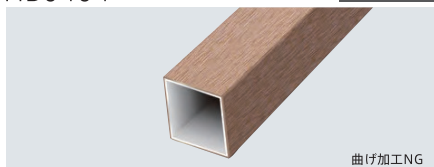

重量(kg/m)	0.79	断面2次モーメント(cm ⁴)	Ix	5.7267
寸法(mm)	44.5×44.5		Iy	
標準長さ(mm)	3000	断面係数(cm ³)	Zx	2.7141
芯材断面積(mm ²)	204.7500		Zy	
表層断面積(mm ²)	199.4446			

HB0606 **55 × 55**

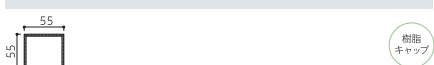
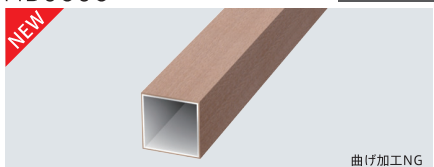

重量(kg/m)	1.14	断面2次モーメント(cm ⁴)	Ix	13.3548
寸法(mm)	55×55		Iy	
標準長さ(mm)	3000	断面係数(cm ³)	Zx	5.0779
芯材断面積(mm ²)	306.6000		Zy	
表層断面積(mm ²)	258.2400			

HB4006 **400 × 60**

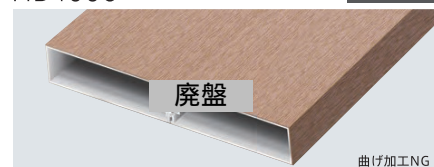

重量(kg/m)	9.2	断面2次モーメント(cm ⁴)	Ix	163.9768
寸法(mm)	400×60		Iy	3621.9853
標準長さ(mm)	3000	断面係数(cm ³)	Zx	57.5357
芯材断面積(mm ²)	2794.3808		Zy	182.4678
表層断面積(mm ²)	1378.1746			

HB0005 **φ50**



重量(kg/m)	1.06	断面2次モーメント(cm ⁴)	Ix	7.0080
寸法(mm)	φ50		Iy	5.2330
標準長さ(mm)	3000	断面係数(cm ³)	Zx	3.0470
芯材断面積(mm ²)	259.5965		Zy	2.2752
表層断面積(mm ²)	301.5846			

ベルト曲げについて ・・・ ベルト曲げとは、曲げ易い方向に曲げた場合の半径です。曲げ難い方向への曲げについては、別途お問い合わせください。

● 受注生産品：受注後、生産する製品

HB0603N

60 × 30

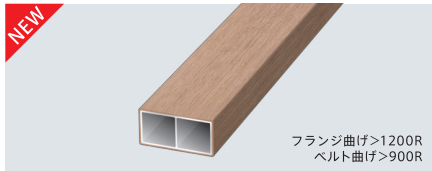

重量 (kg/m)	0.97	断面2次モーメント (cm ⁴)	Ix	3.38
寸法 (mm)	60.5 × 30.5		Iy	10.15
標準長さ (mm)	3000	断面係数 (cm ³)	Zx	2.42
芯材断面積 (mm ²)	260.1000		Zy	3.50
表層断面積 (mm ²)	221.9000			

HB0803N

80 × 30

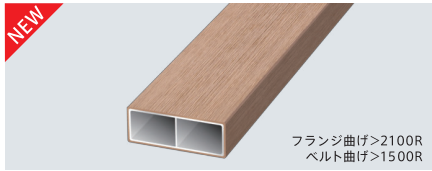

重量 (kg/m)	1.23	断面2次モーメント (cm ⁴)	Ix	4.00
寸法 (mm)	80 × 30		Iy	20.32
標準長さ (mm)	3000	断面係数 (cm ³)	Zx	2.96
芯材断面積 (mm ²)	312.5000		Zy	5.28
表層断面積 (mm ²)	321.0000			

エア・ルーバー材 (アルミ・木粉入樹脂一体成型品) 基本物性

評価項目		従来品	エコロッカ エア・ルーバー
線膨張係数	×10 ⁻⁵ 1/℃ JIS-K6911準拠	4.1 JIS-K7197	2.5
曲げ強度	曲げ JIS-K7203準拠	25.2 JIS-K7181	340
	応力 (Mpa) ※1	弾性率 (Mpa) JIS-K7113	57,000
吸水率	吸水率 JIS-K7209準拠	1日後 30日後	0.6% JIS-A5905
	巾膨張率 / 高さ膨張率	1日後 30日後	0.1%以下 JIS-A5905
			0.5%以下 0.1%以下

※1 強度計算時はアルミニウム部分のみのみで計算してください。アルミニウムの強度 (曲げ強度: 107Mpa, 弾性率: 68,000Mpa)

耐久性

耐久性 ※2	温水乾燥 (軽)	60℃温水 5H ↔ 80℃乾燥 2H 15CYC	異常なし
	温水乾燥 (重)	60℃温水 5D ↔ 80℃乾燥 5D 15CYC	異常なし
	冷熱サイクル	-10℃ 2H ↔ 80℃ 2H 50CYC	異常なし
	恒温恒湿	70℃ 95% 30D 促進	異常なし
	吸水	常温30D 浸漬	異常なし
	耐熱水	80℃熱水 14D 浸漬	異常なし

※2 評価基準: クラック、剥離、局所的な膨れ無きこと。● 温水乾燥 (重) 試験は、自然暴露の30年に相当します。

エンドキャップ



PVC 仕上げ

HB0005P

φ48

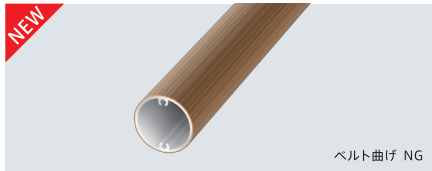

重量 (kg/m)	0.88	断面2次モーメント (cm ⁴)	Ix	7.0080
寸法 (mm)	φ48		Iy	5.2330
標準長さ (mm)	3000	断面係数 (cm ³)	Zx	3.0470
芯材断面積 (mm ²)	259.5965		Zy	2.2752
表層断面積 (mm ²)	147.6548			

● 受注生産品

HB1107P

110 × 70



重量 (kg/m)	1.69	断面2次モーメント (cm ⁴)	Ix	31.0587
寸法 (mm)	110 × 70		Iy	63.1321
標準長さ (mm)	3000	断面係数 (cm ³)	Zx	9.1081
芯材断面積 (mm ²)	513.6711		Zy	11.6695
表層断面積 (mm ²)	255.1447			

● 受注生産品

表層仕上 … 木目調 特殊樹脂仕上材 (UL94V-0 基準クリア)

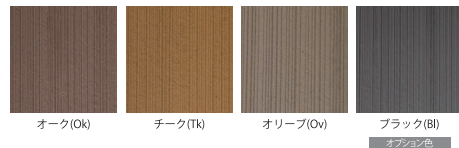

PVC仕上げカラーバリエーション

● 受注生産品: 受注後、生産する製品

ベルト曲げについて … ベルト曲げとは、曲げ易い方向に曲げた場合の半径です。曲げ難い方向への曲げについては、別途お問い合わせください。

インプルナット



■ 施工方法

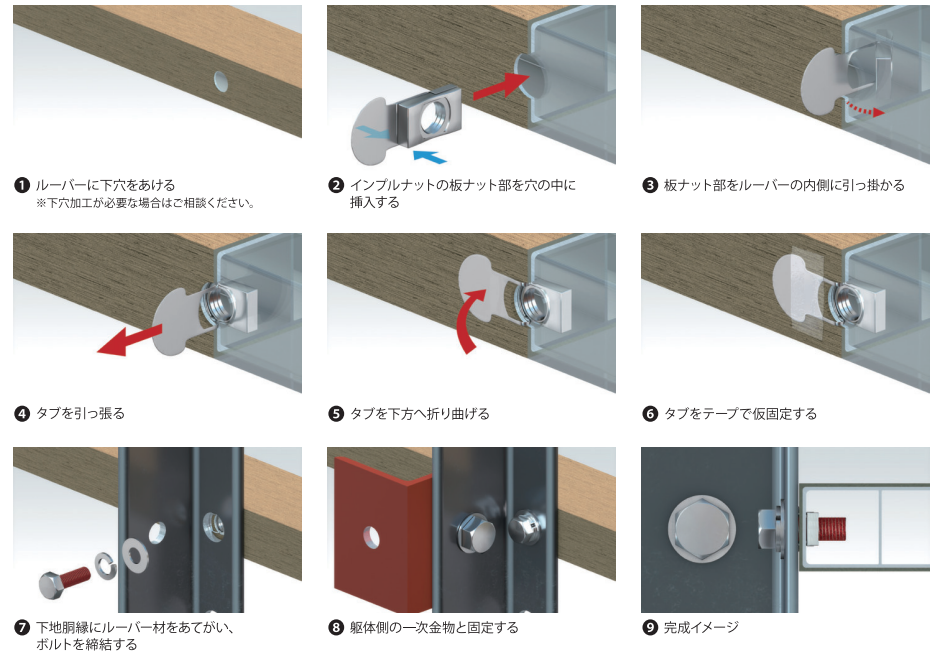



AIR WALL

ずっと変わらない、
木肌のぬくもりを外観に。

温かみのある質感と強い耐久性で、壁を彩り、守る外装材。

木材が持つ本来の質感やぬくもりはそのままに、環境性や強度、施工性など多彩な魅力を備えた外装材。
外観や空間に自然に溶け込みながら、設置当初の建物や壁面の美しさを長く保ちつづけます。

木の質感を生かした 美観性

建物や壁一面、または一部の意匠材として使用することで、木肌のぬくもりで溢れる、優しい景観を表現。周囲の環境とも見事に調和しながら、心落ち着く空間づくりをお手伝いします。

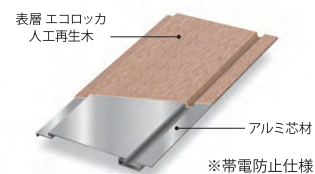

優れた 耐候性・耐久性

経年による変色の心配もほとんど無く、長期間に亘って安心してご使用いただけます。耐水性や耐久性にも優れ、木材の天敵となる腐朽菌も寄せ付けなため、腐食やシロアリによる被害の心配もありません。

有害物質を含まない 安全性

素材に使用しているのは、リサイクル原料のみ。環境を汚染するハロゲン成分や有害な重金属類(カドミウム・鉛・六価クロム・水銀・セレン等)は含まれておりません。

カラーバリエーション

表層仕上 … 木材・プラスチック再生複合材(再生木)

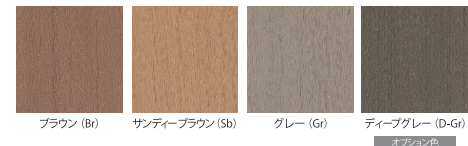

表層仕上 … 木目調 特殊樹脂仕上材(UL94V-0基準クリア)

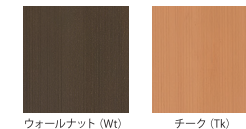

AIR WALL

木の質感と優しさを持ちながら、
国際的にも高く評価される
耐久性・耐候性を備えた外装材。

福祉施設・四恩学園 / 大阪府大阪市

AIR WALL 製品紹介

AW-100

100 × 13

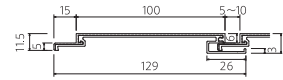

寸法(mm) 幅100 × 厚さ13 × 長さ3000 | 重量(kg/m) 0.79
表層仕上… 木材・プラスチック再生複合材(再生木)
木目調 特殊樹脂仕上材(UL94V-0基準クリア)

AW-160

160 × 13

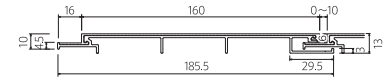

寸法(mm) 幅160 × 厚さ13 × 長さ3000 | 重量(kg/m) 1.31
表層仕上… 木材・プラスチック再生複合材(再生木)
木目調 特殊樹脂仕上材(UL94V-0基準クリア)



ショッピングモール / 千葉県木更津市



福祉施設・四恩学園 / 大阪府大阪市



市立巴中学校 / 北海道函館市



ショッピングモール / スペイン・バルセロナ

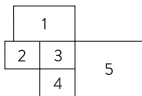

- 1 Welfare institution Shion Gakuen
- 2 Shopping mall in Kisarazu
- 3 Welfare institution Shion Gakuen
- 4 Tomoe junior high school, Hakodate
- 5 Shopping mall in Barcelona

エコロッカ製品に関する注意事項

○施工する前に、別冊の「設計施工マニュアル」を必ずお読みください。○ここに示した注意事項には、重要な内容を記載していますので、必ずお守りください。

DECK 製品について

製品についての留意事項

- エコロッカ製品の品質には万全を期しておりますが、同色の製品間での若干の色のバラツキやご使用上で、支障をきたさない範囲での変形がある場合がありますので予めご了承ください。また、紫外線等による経年退色の度合いについても製品間でバラツキが出る場合がありますので予めご了承ください。
- エコロッカ製品は、温度や湿度変化等の自然条件によって伸縮や変形が発生する場合があります。「設計・施工マニュアル」に基づいて、正しく施工してください。
- エコロッカ製品は、長時間、吸水すると膨張変形する恐れがあります。製品の全部または、一部が常に水に浸漬した状態での使用はしないでください。中空材の場合は、小口から入った雨水等が長期滞留しない構造としてください。また、デッキ設備の場合、下地構造部の排水不良や通風不良によって、長期間、高湿度状態になり吸湿変形する場合がありますので、排水口の詰まり防止やデッキ下の通気にご留意ください。
- エコロッカ製品は、温度や湿度変化、紫外線への曝露あるいは使用上の摩擦等によって表面に粉が発生することがあります。服などで擦りますとこの粉が付着して色が付くことがありますので、ご注意ください。
- エコロッカ製品は、夏期の直射日光下で表面が熱くなります。デッキの場合、素足で歩くことや膝をすることがありますので、特に幼児には、ご注意ください。デッキの上では必ず履物を履いてご利用ください。
- エコロッカ製品に重量物を乗せたり先の尖ったもので突くこと、破損や凹みが発生する恐れがあります。重量物を載せる場合は、敷板等を使用し集中荷重を避けてください。また、車両などの走行が想定される場合には、必ず営業担当者にご相談ください。
- エコロッカ製品は、樹脂が含まれている為、歩行などの摩擦により静電気の放電現象が発生することがありますので、予めご了承ください。これを避ける必要がある場合には、**静電気の発生を抑えたVデッキ(DK2020Vシリーズ)**をお奨めします。
- エコロッカ製品は、難燃・不燃材料ではありませんので周辺での火気の取り扱いにご留意ください。また設計上ご使用場所によっては関係法規により使用制限を受けますのでご注意ください。
- その他、ご使用にあたってのご不明点は必ず、営業担当にお問い合わせください。

施工上の特記事項

- エコロッカ製品は、木材とプラスチックを複合再生した新しい素材です。天然木とは物性が違いますのでご注意ください。施工にあたっては必ず別冊の「設計・施工マニュアル」をご覧の上、特に以下の事項にご留意ください。
 - ※「材料と材質」あるいは「材料と躯体」の間に所定の隙間を取って施工すること。
 - ※「根太ピッチ」「束ピッチ」を所定の間隔以内で施工すること。
 - ※長手方向に多数数のデッキ材を連続させる場合は、経年的な目地確保のためデッキ長さを1995以内とし、所定のピッチで下地の根太をダブルで設置してください。詳しくは、「設計・施工マニュアル」をご確認ください。
 - ※下地の高さを揃えて、中空内部に雨水等が貯まらない水平な構造としてください。
 - ※経年的な吸湿変形等によって隙間がなくなった場合には、切断、ノコ目入れなどの措置によって当該部位に隙間を再建してください。放置すると、反り、割れが発生したり、建物や壁を壊す恐れがあります。
- 保管にあたっては、平滑な面で保管することとし、凹凸のある面や壁等への立て掛け保管は行わないようにご注意ください。また、荷崩れ防止対策やバリエード等による周辺への安全対策などを行なってください。

禁止事項

- ・本製品は、人の歩行を目的とした商品です。車の通行など、本目的以外の場所での使用は、お控えください。また、車両を走行させる計画がある場合には、必ず事前に営業担当者にご確認ください。
- ・崖地等の危険な場所での、展望デッキなどの床材として使用しないでください。
- ・本製品は、可燃性であり、燃料タンクなどの危険物および熱風などの排気口の近くには設置しないでください。
- ・本製品の上で火を燃やしたり加熱したりすると、製品が燃えたり変形したりしますので、お止めください。

注意事項

- ・本製品は、直射日光を避け、梱包した状態で水平に保管し、製品上に長時間重ね置きしないでください。製品の反りや曲りの原因となります。
- ・3mを超える長尺物を運搬する際は、二人以上で持ち、製品のたわみに気を付けてください。
- ・指定以外の取付方法や支持スパンは、反り、曲がり、破損などの発生原因となりますので、お止めください。
- ・『Ecoroca』は木粉とポリプロピレン樹脂を原料とし、これらを「粉碎-混合-成形」した製品であり、熱や吸湿による伸縮がありますので、設計・施工マニュアルの基準に従って、施工を行ってください。
- ・本製品のの上に飛び降り、飛び降りなどの過度の集中荷重や衝撃荷重が加わると、製品が曲がったり、破損して、大きなケガをする恐れがあります。日中の日差しが強い時は、本製品の表面が熱くなる場合がありますので、素足歩行を避け、必ず履物を履いて歩行してください。
- ・積雪のある地域で本製品を使用する場合は、別冊の「設計・施工マニュアル」の基準とは別途に、積雪荷重を考慮した強度計算および強度確認を行ってください。

右に掲げる環境下で本製品を使用する場合は、床下環境が高湿度状態となり、吸湿による想定以上の伸びを示し、床板の反りや浮き、床板端部による構築物の破損等の思わぬ事故に繋がる場合があります。本製品の使用にあたっては、床下の通気性や水勾配の確保、ドレーン、雨水枘の設置など、排水計画をしっかりとご検討ください。

これらが懸念される場合は、吸水変形を抑えたVデッキ(DK2020Vシリーズ)をお奨めします。

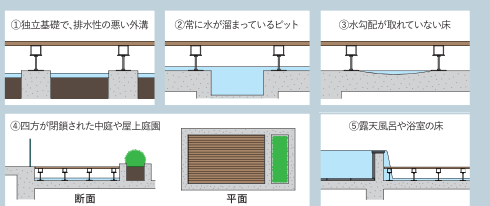

AIR LOUVER 製品について

設計・施工上の制限について

- 本製品は構造用部材ではありません。ルーバーの受け材としての使用はできません。
- 地域・設置場所(高さ等)により、ルーバーの許容支持スパンは異なります。
- 本製品の製造可能長さは最大5,500mmまでです。
- 不燃性(自消性)【JIS K6911 5.24項A法】仕様も別途ご注文承ります。※特注仕様、特注色、自消性仕様は、一定納期、一定量の制限による受注生産対応となりますので詳細は営業担当者にお問合わせください。※本製品は再生木を使用しておりますので、色調はロット毎に異なる場合があります。

注意事項

- ① エア・ルーバー本来の目的以外の用途でご使用になると、たいへん危険ですのでおやめください。
- ② エア・ルーバーの標準品は、不燃性ではありません。使用場所によっては使用制限を受ける場合がありますのでご注意ください。不燃性仕様(耐燃性試験:JIS K 6911:1995 A法による不燃性)も別途承りますので、営業担当までお問い合わせください。
- ③ エア・ルーバーの表層は、再生材を原料として製造しております。品質には万全を期しておりますが同色の製品間で若干の色のばらつきやご使用上で、支障をきたさない範囲で変形がありますので、予めご了承ください。
- ④ エア・ルーバーを火気使用箇所に使用しないでください。また、火のついたタバコを置いて、近づけたりしないでください。変形・変色・破損する恐れがあります。
- ⑤ エア・ルーバーの設置については取付スパン等が地域・環境により異なりますので、強度計算等により安全をご確認の上設置してください。エア・ルーバーのジョイント部、および建物との取合部はルーバーの伸びを考慮し適切なクリアランスを確保してください。(一般条件下では10mmのクリアランスを確保してください。)
- ⑥ 材の結合部の突き付けは避けてください。
- ⑦ エア・ルーバーの表層材は温度や湿度変化、紫外線の曝露あるいは使用上の摩擦等によって、粉が発生する事があります。服等で擦りますと、この粉が付着し色が付く場合がありますのでご注意ください。
- ⑧ エア・ルーバーは夏期の直射日光下で表面が熱くなりますので、ご注意ください。
- ⑨ 腐食性ガスや海水、あるいは砂塵にさらされる様な環境や積雪地帯で使用する場合は設置場所の環境を十分に調査の上ご使用ください。
- ⑩ エア・ルーバーの上に重量物を落としたり、傘などの尖ったもので突いたりしないでください。表層材の割れ、凹み、キズの原因になります。
- ⑪ エア・ルーバーを保管する場合は、平らな屋内で保管してください。
- ⑫ 汚れが付着した場合は希釈した中性洗剤で拭き取り、洗剤が残らないようにきれいに水で洗い流してください。(シンナーなどの溶剤は使用しないでください)
- ⑬ 色の見え方の変化について
表面のサンディング仕上には方向性があります。製品の取付時にサンディングの方向を上下逆転させると色見が変化して見える場合があります。製品小口にはサンディングの方向を示すマーキングがありますので、加工および取付時には必ず確認してください。

AIR WALL 製品について

設計のポイント

- 外壁及び軒天井部等、風圧荷重のかかる所は下地を含めた強度を確認してください。
- 下地材は製造所により、形状・板厚・寸法が異なりますのでご使用する下地の強度を確認してください。
- 軒天井部の下地材は、特に吹き上げ荷重に留意して設計してください。
- 取付条件により、下地のピッチ等が変わる場合がありますので、強度計算等で確認するようお願いします。
- エア・ウォール端部のハネ出しは150mm以下としてください。

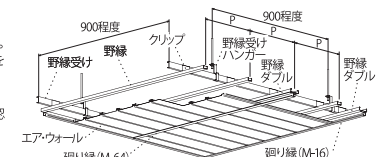

施工部位別の天井下地材の種類と下地間隔(公共建築工事標準仕様書(建築工事編)による)

施工部位	P(野線ピッチ)	野線	クリップ板厚	野線受け	野線受けハンガ-板厚
屋内天井	360程度	19形(25×19×0.5)	0.6以上	v38×12×1.2	2.0以上
軒天	特記による	25形(25×25×0.5)	0.8以上	38×12×1.6	

※野線受け、吊ボルト及びインサートの間隔は900mm程度とし、周辺部は端から150mm以内とする。ただし、屋内の場合は特記による。

- エア・ウォールのアルミベース部(平成12年告示第1400号不燃材料を定める件)ですが、表層部分は、難燃或不燃材ではありませんので、関係法令をご確認ください。(チークおよびウォールナットは、難燃性能:UL-94V-0基準をクリアしています。)また、エア・ウォール単体では、耐火構造や防火構造には対応出来ませんので構造体にて対応するようにしてください。
- エア・ウォールでの防水処理は出来ませんので、前工程にて確実に防水処理を行ってください。
- エア・ウォールを目的地として気温の年変化や日較差が大きな外壁などに使用しますと、熱伸びによる変化の影響により、仕上げ面が均一にならない恐れがありますので、使用を避けてください。

定期的な点検について

- エコロッカ製品の設置後は、定期的な点検を行ってください。 ※異常があった場合は、速やかにご購入窓口会社、または当社へお問い合わせください。
- ①ビスの緩みやガタツキ等はないか
- ②割れ、反り、変形等はないか
- ③エコロッカ製品同士あるいは製品と建物、壁等との隙間が確保されているか
- ④その他、異音や歩行時の違和感などはないか