

BIO FURNITURE

ECOROCA Edition

地球の恵みを、社会の望みに。



エアウォータ..エコロッカ株式会社

■ 東日本営業グループ
〒106-0031
東京都港区西麻布2丁目24番11号 麻布ウエストビル
TEL.03-6419-3225 FAX.03-3797-5506

■ 西日本営業グループ
〒550-0005
大阪府大阪市西区西本町2丁目3番10号西本町インテスビル
TEL.06-6533-1009 FAX.06-6533-1097

■ 北海道営業グループ
〒060-0003
北海道札幌市中央区北3条西1丁目2番地サンワビル
TEL.011-281-5384 FAX.011-261-8651

■ 長野工場
〒381-0102
長野県長野市若穂保科3440番地9
TEL.026-282-0033 FAX.026-282-0011

建設業許可：国土交通大臣許可第27658号
大工工事業、内装仕上工事業

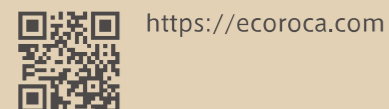

<https://ecoroca.com>

製造元



FROM TO INC.
株式会社フロムトゥ

〒130-0022東京都墨田区江東橋4-29-12
TEL. 03-3633-5311 FAX. 03-3633-5545

建設業許可：東京都知事許可 第91736号
建築工事業／内装仕上工事業／鋼構造物工事業／
とび・土工工事業
一級建築士事務所：東京都知事登録 第36616号

- 仕様は予告なく変更する場合があります、ご了承ください。
- 製品の色は印刷のため、実際と多少異なる場合がございます。
- 納品をご注文を頂いてから30~45日以内を目標としておりますが、特注品等受注生産となる製品もございますので事前にご相談ください。
- カタログの無断引用、無断転載を禁じます。
- 日差しが強い場所では表面温度が上昇する場合がございます。素手、素足で触れる際は十分ご注意ください。
- 当社は、製品保証・生産物賠償責任保険に加入しています。



<http://www.fromto.co.jp>

BIO FURNITURE CONCEPT

ユニバーサルデザインの理念を基本に、さらに進化していくBIO FURNITURE SERIES。

フロムトゥは常に創意工夫し、より良いプロダクトを追求し、製品を通じ社会に貢献することを目指しています。

心地の良いもの、楽しくなるもの、そして美しいもの。
これらは人々の感性を刺激し、生活に欠かせないものです。

人が集まり、語らい、ふれあう、そんな環境の中で、BIO FURNITUREは潤いのある街づくりに貢献し、
これからのものづくりのスタンダードとなるデザインを心掛けます。

BIO FURNITURE ECOROCA Editionは外部空間デザインのプロムトゥと再生木メーカーの
エア・ウォーター・エコロッカとのコラボレーションベンチです。

エコロッカの天然木の質感と、軽くて丈夫なアルミ芯材を一体化することによって、意匠性に富んだベンチを
設計可能になりました。

フロムトゥの生み出すデザインベンチにエコロッカの天然木の優しい質感と
長期に渡り美観性を保つ高耐候機能が加わり、お客様のニーズに叶う新しいベンチが誕生しました。

CCB-201AL-EP

CONTENTS / SERIES

CIRCLE BENCH

P3

CIRCLE BENCHは樹木の周りを囲んだり、人の集まる場所で組み合わせを替えて設置することで、街に潤いと賑わいをつくりだします。
CCB-201はCBN-801Eと脚部のデザインを共通化しています。



STANDARD BENCH

P5

STANDARD BENCHは3人掛けサイズのベンチです。飽きの来ないスタンダードなデザインと、長く使える高い耐久性、使い終えた後も再利用できる素材選び、
廃品から再生した素材の利用など、環境に配慮したシリーズです。



COM BENCH

P7

COM BENCH (CBN-100,200,300) は2人掛けのベンチです。手摺部分を幅広にすることで、ちょっとしたものを置くことができます。一息つき、ホッとする場所をつくりだします。



CCB-201AL-E



CIRCLE BENCH

CCB-201AL-E

Cast Alminum Legs / Recycle Wood Circle Bench

SPEC, DIMENSIONS

- サイズ： φ 2772×H616
- 重 量： 82kg
- 材 料： 脚部：D60 アルミ鋳物 ステンシエル FT 塗装
- 座部：人工再生木 (ECOROCA)



CCB-201AL-EP

Cast Alminum Legs / Recycle Wood Circle Bench

SPEC, DIMENSIONS

- サイズ： φ 2772×H616
- 重 量： 68kg
- 材 料： 脚部：D60 アルミ鋳物 ステンシエル FT 塗装
- 座部：人工再生木 (ECOROCA) 丸パイプ



CCB-201AL-E

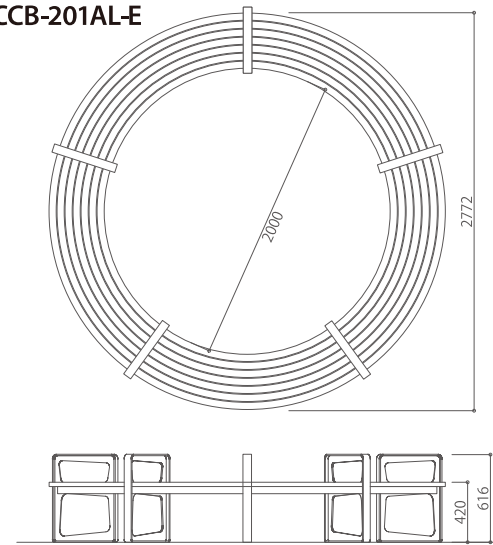

CCB-201AL-EP

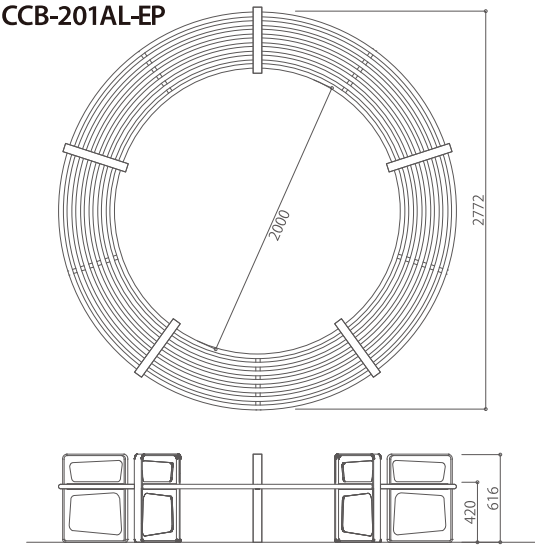

レイアウトバリエーション ※組み合わせ価格は別途お見積もりいたします。

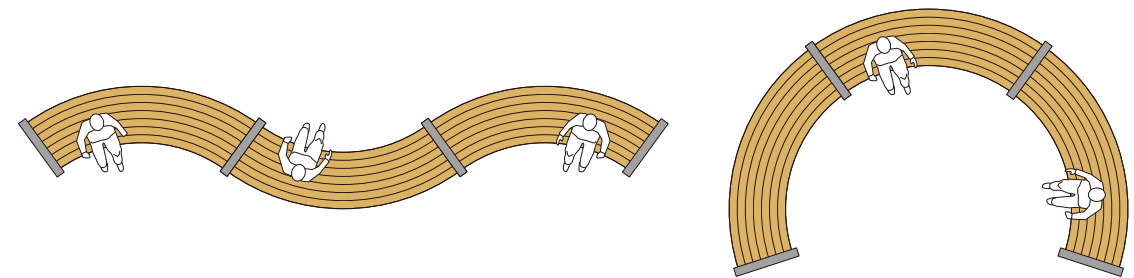

FRAME ■ ■ ■ ■ ■ ECOROCA ■ ■ ■ ■ ■

BN-KB-22E

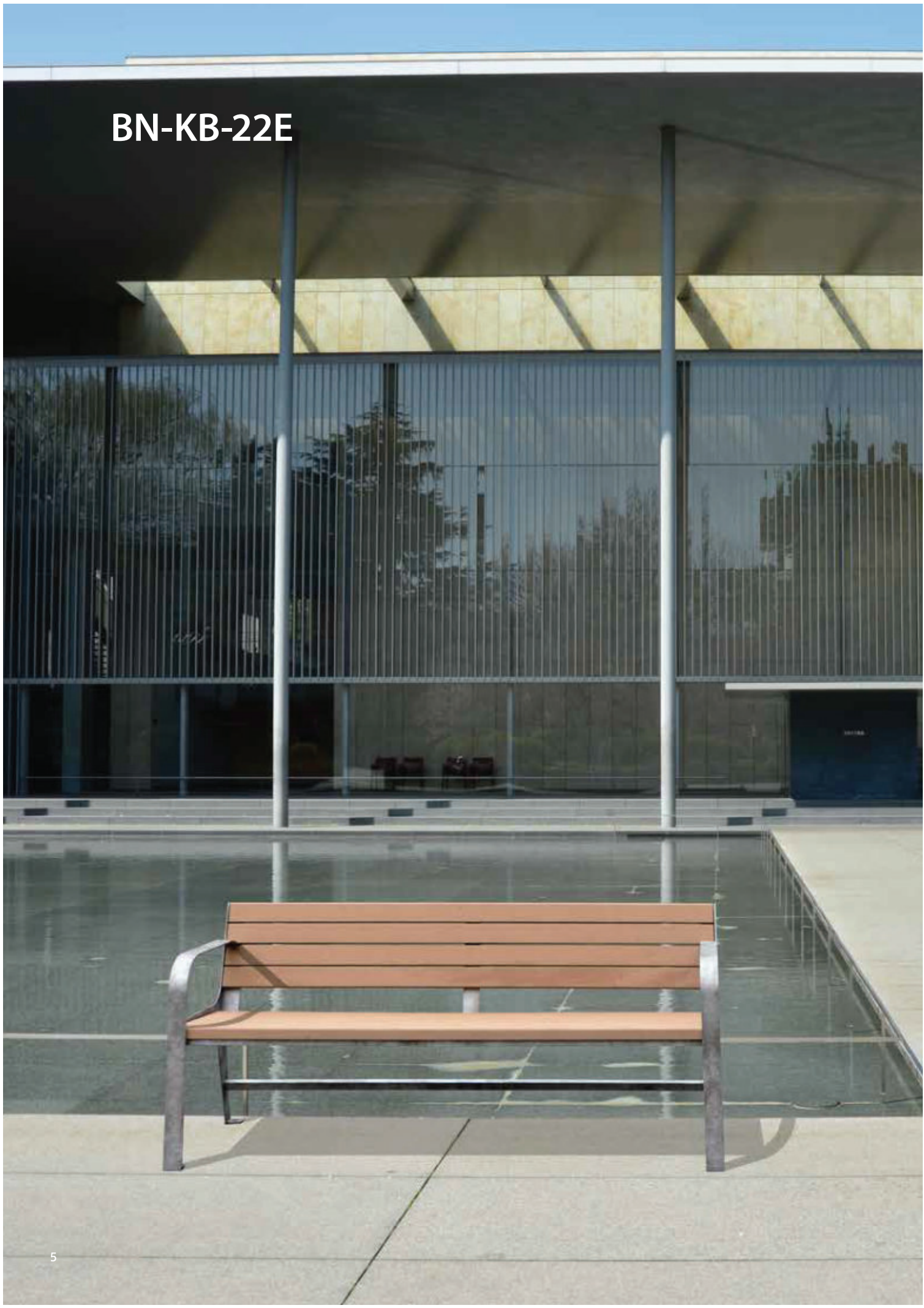

STANDARD BENCH

BN-KB-22E

4 Steel Legs / Recycle Wood Seat / with High-Backrest / with Armrest

SPEC, DIMENSIONS

サイズ: W1820 x D618 x H745

重量: 50kg

材料: 脚部: スチール鋼材 ステンシル FT 塗装
座部: 人工再生木 (ECOROCA)

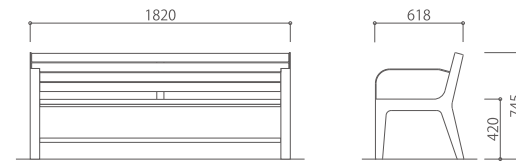

BN-F-21E

2 Aluminum Legs / Recycle Wood Seat / no Backrest

SPEC, DIMENSIONS

サイズ: W1800 x D494 x H420

重量: 45kg

材料: 脚部: アルミ鋼材 ステンシル FT 塗装
座部: 人工再生木 (ECOROCA)

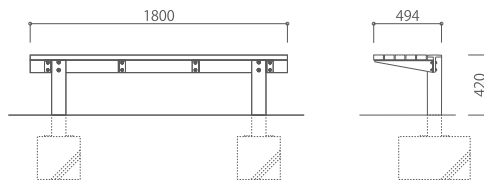

基礎コンクリート固定専用

BN-F-22E

2 Aluminum Legs / Recycle Wood Seat / no Backrest / with Handrails

SPEC, DIMENSIONS

サイズ: W1800 x D494 x H420

重量: 47kg

材料: 脚部: アルミ鋼材 ステンシル FT 塗装
座部: 人工再生木 (ECOROCA)

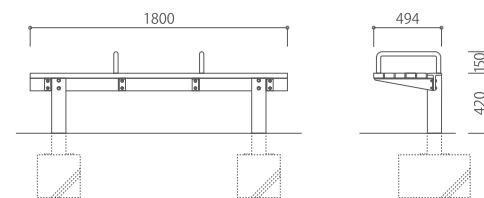

基礎コンクリート固定専用

FRAME  ECOROCA 



CBN-103E

COM BENCH

CBN-101E

4 Steel Legs / Recycle Wood Seat / no Backrest / no Armrest

SPEC, DIMENSIONS

サイズ: W1500 x D445 x H425
 重量: 25kg
 材料: 脚部: スチール t6 ステンシエル FT 塗装
 座部: 人工再生木 (ECOROCA)

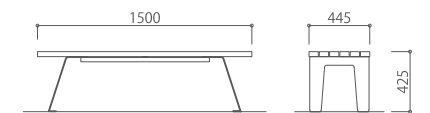

CBN-102E

4 Steel Legs / Recycle Wood Seat / no Backrest / with Armrest

SPEC, DIMENSIONS

サイズ: W1752 x D445 x H625
 重量: 42kg
 材料: 脚部: スチール t4.5+9+4.5 ステンシエル FT 塗装
 座部: 人工再生木 (ECOROCA)

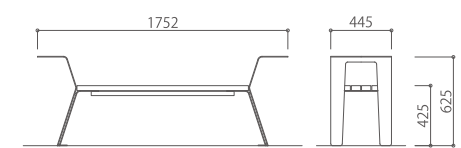

CBN-103E

4 Steel Legs / Recycle Wood Seat / with Backrest / with Armrest

SPEC, DIMENSIONS

サイズ: W1752 x D445 x H625
 重量: 45kg
 材料: 脚部: スチール t4.5+9+4.5 ステンシエル FT 塗装
 座部: 人工再生木 (ECOROCA)

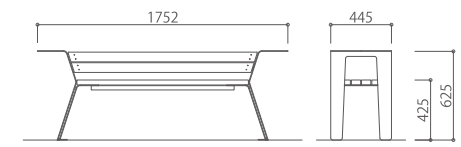

FRAME EOROCA



CBN-203E

COM BENCH

CBN-201E

Steel Legs / Recycle Wood Seat / no Backrest / no Armrest

SPEC, DIMENSIONS

サイズ: W1500 x D520 x H425
 重量: 36kg
 材料: 脚部: スチール t6 ステンシル FT 塗装
 座部: 人工再生木 (ECOROCA)

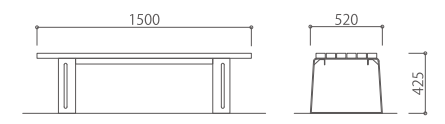

CBN-202E

Steel Legs / Recycle Wood Seat / no Backrest / with Armrest

SPEC, DIMENSIONS

サイズ: W1420 x D528 x H650
 重量: 37kg
 材料: 脚部: スチール t6 ステンシル FT 塗装
 座部: 人工再生木 (ECOROCA)

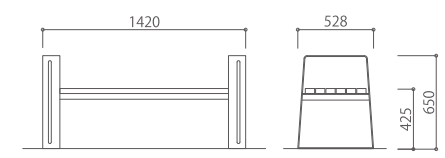

CBN-203E

Steel Legs / Recycle Wood Seat / with Backrest / with Armrest

SPEC, DIMENSIONS

サイズ: W1420 x D539 x H783
 重量: 44kg
 材料: 脚部: スチール t6 ステンシル FT 塗装
 座部: 人工再生木 (ECOROCA)

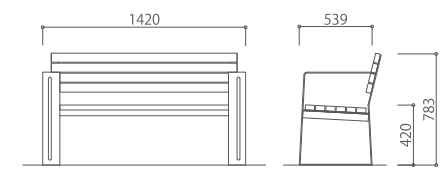



CBN-303E

COM BENCH

CBN-301E

4 Steel Legs / Recycle Wood Seat /no Backrest / no Armrest

PRICE, SPEC, DIMENSIONS

サイズ: W1500 x D463 x H425

重量: 25kg

材料: 脚部: スチール t6 ステンシエル FT 塗装
座部: 人工再生木 (ECOROCA)

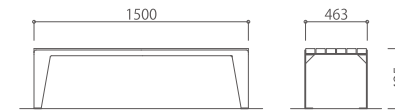

CBN-302E

4 Steel Legs / Recycle Wood Seat /no Backrest / with Armrest

SPEC, DIMENSIONS

サイズ: W1380 x D460 x H650

重量: 37kg

材料: 脚部: スチール t4.5+9+4.5 ステンシエル FT 塗装
座部: 人工再生木 (ECOROCA)

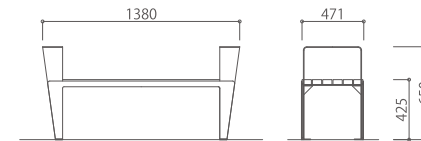

CBN-303E

4 Steel Legs / Recycle Wood Seat /with Backrest / with Armrest

SPEC, DIMENSIONS

サイズ: W1380 x D460 x H650

重量: 40kg

材料: 脚部: スチール t4.5+9+4.5 ステンシエル FT 塗装
座部: 人工再生木 (ECOROCA)

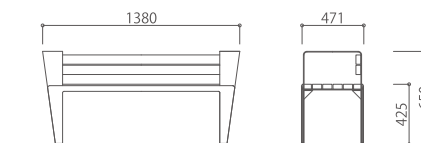



CBN-402E

COM BENCH

CBN-401E

Steel Legs / Recycle Wood Seat / no Backrest / no Armrest

SPEC, DIMENSIONS

サイズ: W1594 x D1594 x H415

重量: 42kg

材料: 脚部: スチール t6 ステンシル FT 塗装
座部: 人工再生木 (ECOROCA)

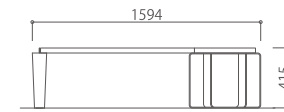

CBN-402E

Steel Legs / Recycle Wood Seat / no Backrest / with Armrest

SPEC, DIMENSIONS

サイズ: W1604 x D1604 x H650

重量: 52kg

材料: 脚部: スチール t6 ステンシル FT 塗装
座部: 人工再生木 (ECOROCA)

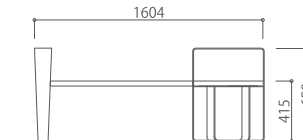

CBN-801AL-E

WO-shape Cast Alminum Legs / Recycle Wood Seat / no Backrest / with Armrest

SPEC, DIMENSIONS

サイズ: W1800 x D462 x H616

重量: 25kg

材料: 脚部: D60 アルミ鋳物 ステンシル FT 塗装
座部: 人工再生木 (ECOROCA)

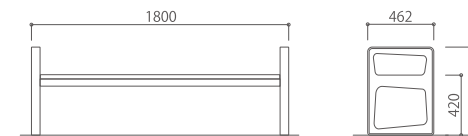

FRAME EOROCA

AIR LOUVER

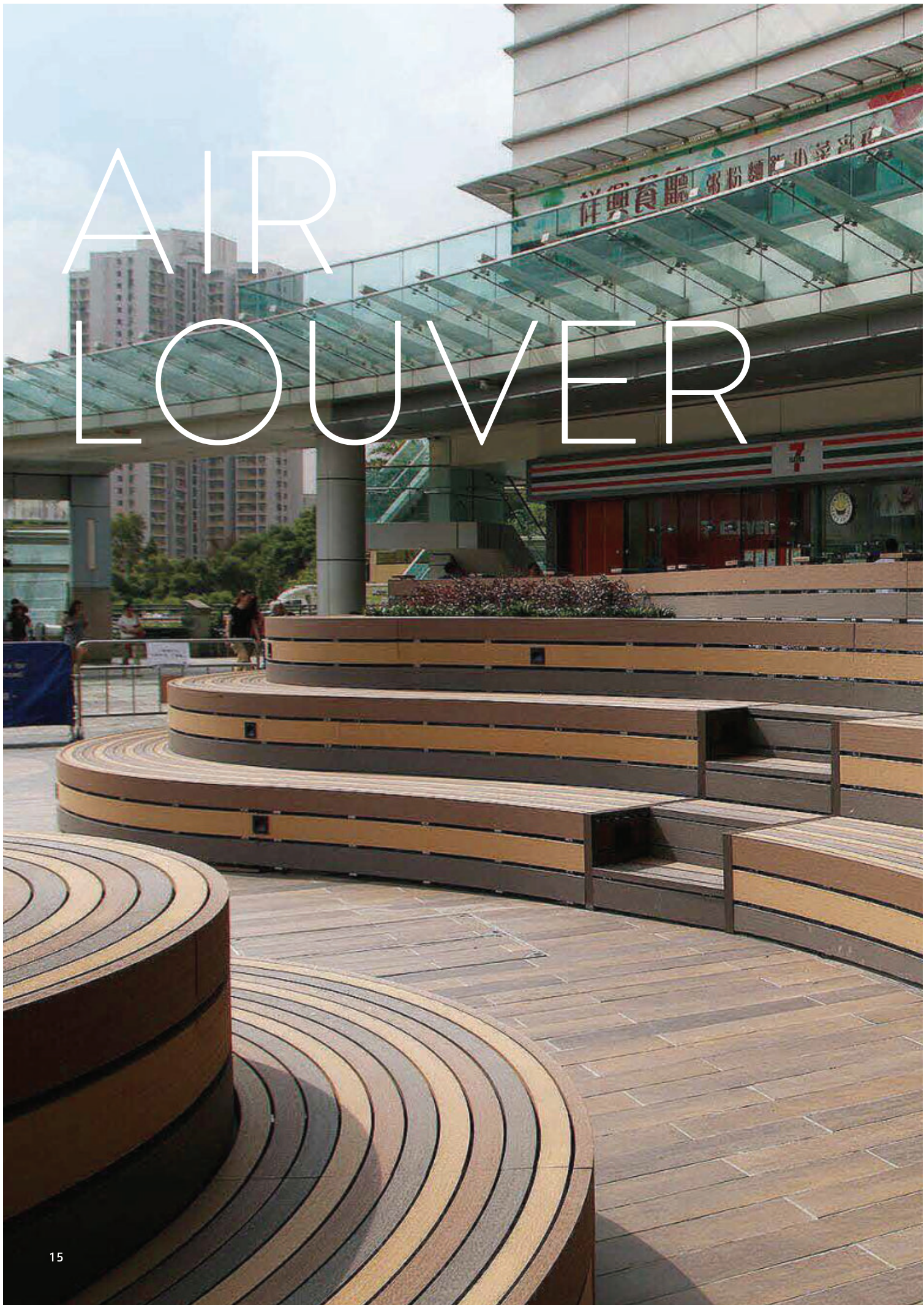

軽量かつ強靱。 木とアルミの融合で生まれたルーバー用建材。

エコロッカの上品な質感の表層と、アルミ芯材を使用した機能的な構造を一体化することによって、意匠性に富んだエクステリア設計を可能に。軽くて、強くて、美しい、三拍子を兼ね備えたルーバー用建材です。

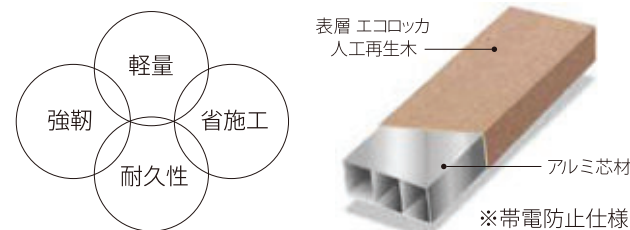

抜群の施工性

高強度なのに加工しやすいアルミを芯材としているので、現場での切断、穴あけ、ビス止め等の取付作業が簡単になりました。工期短縮が可能で、下地工事、取付施工費などを含むトータルコストの削減も可能になります。

**38%
軽量化**

当社従来の「人工再生木+アルミ補強芯」よりも38%の軽量化を実現。
※[ハイブリッド93×43]と[人工再生木93×43+アルミ補強芯30×20×2]との比較。

高い意匠性

加工しやすいアルミ材の特性を利用して、趣向に合わせた曲げ加工が可能です。直線と曲線、断面形状さらにカラーバリエーションとの多様な組み合わせによって飛躍的に意匠性を高めます。

耐久性能テストで実証された安全性

温水乾燥、冷熱サイクル、耐熱水などの各種テストをクリア。設置後30年に相当する過酷テストでも再生木層とアルミ層の剥離やクラック、局所的な膨れが発生しないことが実証されています。

人工再生木(エコロッカ)
断面サイズ



エンドキャップ
(ASA樹脂キャップ)



SPECIFICATIONS

製品特長

- **耐候性**：座板は、屋外使用での経年劣化に強い耐候性能を持つエコロッカ材です。アルミ型材表面を一体被覆成型していますので、長期的美観を保ちます。また、シートラッピング品と異なり、継ぎ目が無く剥がれることはありません。
- **意匠性**：木材・プラスチック再生複合材で定評のあるエコロッカが表面仕上材となっていますので、柔らかな木質感を演出します。
- **高機能性**：【カラーバリエーション】
座面は、標準3色、オプション色1色を取り揃えており、生活シーンにマッチした組合せをお選びいただけます。
【塗装品に比べて優れた耐飛砂性】
表面がエコロッカ材（厚さ1.5～2.0mm）で被膜されていますので、海浜地等の飛砂の影響が大きい地域でも優れた耐久性を發揮します。
【サーマルサイクル性能】
サーマルサイクル試験により、アルミ芯材とエコロッカのズレ、剥がれ、割れ等の異常がない優れた密着性と耐久性を実証確認しています。
【耐水性能】
30日間の浸水試験では吸水率0.1%以下であり、優れた耐水性能を実証確認しました。
- **安全性**：表面材のエコロッカは、トゲ、ササクレが発生しませんので、素肌や衣服を傷めることはありません。
- **保険**：生産物賠償責任保険加入

注意事項

- ① ベンチ本来の目的以外の用途でご使用になると、たいへん危険ですのでおやめください。
- ② ベンチの表層は、不燃材ではありませんので、お取扱にご注意ください。
- ③ ベンチの表層は、再生材を原料として製造しております。品質には万全を期しておりますが同色の製品間で若干の色のはらつきがありますので、予めご了承ください。
- ④ ベンチを火気使用箇所に設置しないでください。また、火のついたタバコを置いたり、近づけたりしないでください。変形・変色する恐れがあります。
- ⑤ ベンチは、十分な強度を確保していますが、ベンチ座面中央部に250kgを超える集中荷重がかかると破損する危険性がありますのでご注意ください。
- ⑥ ベンチの表層材は温度や湿度変化、紫外線の暴露あるいは使用上の摩擦等によって、粉が発生する事があります。服等で擦りますと、この粉が付着し色が付く場合がありますのでご注意ください。
- ⑦ ベンチは夏期の直射日光下で表面が高温になる場合がありますのでご注意ください。
- ⑧ ベンチの表層材には樹脂が含まれているため、摩擦により静電気を帯電する事があります。予めご承知ください。
- ⑨ ベンチの上に登ったり、飛び跳ねたりしないでください。転倒、転落により大きなケガにつながる危険性があります。
- ⑩ ベンチの上に重量物を落としたり、堅いもので叩いたりすると、表層材の割れ、へこみ、キズの原因となります。
- ⑪ ベンチを保管する場合は、平らな屋内で保管をしてください。
- ⑫ 汚れが付着した場合は希釈した中性洗剤で拭き取り、洗剤が残らないようにきれいに水で洗い流してください。（シンナーなどの溶剤は使用しないでください。）
- ⑬ 腐食性ガスや海水にさらされる環境、積雪地帯で使用の場合は設置場所の環境を十分に調査の上ご使用ください。

SPECIFICATIONS

カラーバリエーション

脚部：スチール ステンシルFT塗装

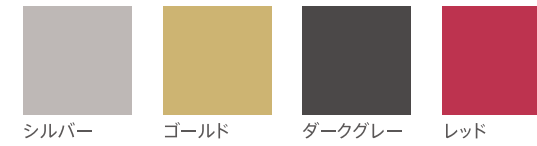

座部：人工再生木 (ECOROCA)

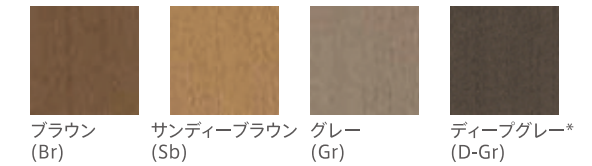

*オプション色

仕上げ

ステンシル FT 塗装とは

微細なステンレス粉末と塗料樹脂で複合塗膜を形成させた塗料です。金属と樹脂の相乗効果により紫外線や塩害、薬品等の腐食因子をバリアし、長期にわたり錆の発生を抑え素材を守ります。ステンシル FT で塗装された鉄の表面は溶融亜鉛メッキ処理を上回る耐久性があります。塗膜硬度 4H 以上という硬い塗膜（市販のフッ素塗料は 1H 程度）でありながら追随性（柔軟性）が高く傷や割れに強い塗料です。もらい錆も殆ど定着しません。また、異種金属の接触に対しても腐蝕（電蝕）を起こしません。

製品番号

CIRCLE BENCH

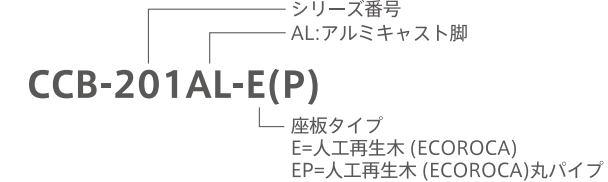

STANDARD BENCH

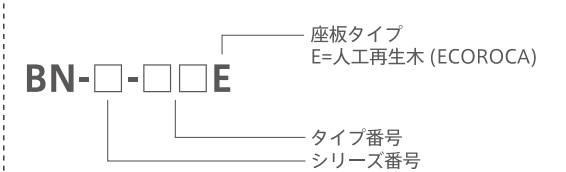

COM BENCH

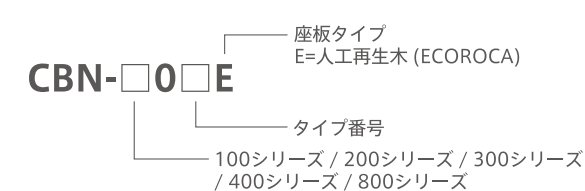

設置方法

アンカー固定

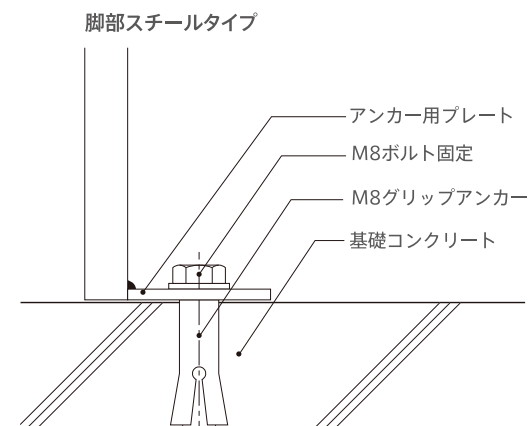

アジャスター設置

